

Iulie - August 2006

Romania

BUCURESTI



Here we comes ! Suntem deja pe 2 iulie 2006 (duminica), asa ca sunt din nou under Connex/Orange/Cosmote and Zapp coverage de 2 zile deja, de vineri 30 iunie. Acum o sa încerc sa « racontez » ce am facut în ultimele 2 zile... si nu pot sa spun ca nu am facut nimic ! Ba chiar am facut multe lucruri, am început deja, de exemplu, sa alcătuiesc noua lista de celule pe anul 2006.

Dar îai întâi câteva preliminarii : anul acesta am venit deci pe 30 iunie, si voi pleca aproximativ pe 8 august, împreuna cu grasu', cu masina (vom trece prin Ungaria - Slovacia - Cehia - Germania. Ei vor veni amândoi cu masina în 2 săptămânâni, adica vineri 14 iulie (exact 2 săptămâni dupa mine). Pâna atunci va trebui sa termin tot Netmon-ul din Bucuresti. De ce din Bucuresti ? Pentru ca Tatau este internat la spitalul Municipal, a fost operat la rinichi si în alta parte, si acum este înca în spital, pentru înca vreo 10 zile. De aia, nu stiu când o sa mergem la Crâmpoia... adica pardon... nu stiu DACA vom merge la Crâmpoia !? ☹

Anul acesta, în premiera, voi utiliza noul « support electronic » pentru Netmonitoring, pentru ca datele sunt mult mai usor de disimulat decât în formatul manuscris. Asa ca let's go, let's monitorate ! Live !

So... am ajuns în .ro vineri 30 iunie, după o mică escală prin Amsterdam, în Netherlands of course. Am făcut Netmon și pe acolo, desigur, pe cele 5 rețele daneze (Orange, Vodafone, KPN, Telfort și T-Mobile), rezultatele fiind pe PocketPC.

La Otopeni am ajuns pe la vreo 16H30, și a trebuit să vin singur de la aeroport, cu bagajul cu tot. Dar eh... So, la Henri Coanda am făcut puțin de tot (aveam toate bagajele în mână, plus caldura aceea...) Netmon, pe Cosmo : suntem acolo în LAC 1010, și nici cea mai mică urmă de EGSM, 2Ter-ul fiind la 0 ; deci 1800 only, RAM - 111 dBm, RAR 4 și SFH motiv 1*1.

La ceilalți 2 nu știu cum este. *De la aeroport am luat 2 cartele de reîncărcare, una de 9\$ pentru Orange (pe care am terminat-o deja de mult !), și cealaltă de 5\$ pentru Connex, pe care nu am bagat-o încă.*

Apoi am luat 783-ul, sau cât o fi autobuzul acela Express pentru București. În el era atâtă lume și era mai ales atât de cald, și eu cu atâtă bagaje... ca nici nu m-am gândit că aș putea să fac Netmon. Am observat doar ceva pe Cosmo (nu se putea să stau eu fără să fac chiar nimic) : EGSM-ul intra foarte foarte târziu, abia la intrarea în BUC (eu l-am remarcat, prin 2Ter, la panoul care anunță "Intrarea în municipiul București"). La început am avut mari mari probleme cu SIM-ul BoT, care nu vroia de nici un fel să intre pe Connex, era tot timpul Forbidden, Forbidden și iar Forbidden ; ceva extra extrem de nasol...

Apoi de la Piața Română am luat 137, spre casa. Și miracolul s-a produs pe la Cismigiu, unde, în sfârșit, mi-a dat voie să intru pe Connex (de pe Bot) : pe lângă parc, am văzut că eram în LAC 11142, și că pe acolo aveau 1800 Mhz, Barred și cu RAM la -111 dBm. Apoi am ajuns mai pe lângă casa ; cam prin "fata" Operei, știi că este o Biserică (lângă clădirea aia nouă și mare, GSK sau nu știu ce, care are antene Zapp pe ea), și pe lângă este un imobil cu antene pe el (eh, știi tu ce... ca din explicația asta nici eu nu mai înțeleg nimic ☺) : ei bine, acel vestit BTS are tot o antena pe sector. Super interesant, nu ?

Pe la Spitalul Municipal (unde este acum internat Tatau) se găsesc celule pe Cosmo cu un CRO de 8 sau cu un Cro 20 / PenT 620 (**Edit** : ???!)... dar marea problemă este că am uitat că celulele erau, 1800 sau EGSM... parca erau 1800, dar nu mai sunt sigur. Apoi autobuzul urca panta de la Academia Militară... și ce vad : un BTS care mi s-a părut că este ceva nou, că prea se vedea bine din vale, și parca chiar era pus la noi în curte... Hmm...

Cobor din autobuz, și o iau spre casa... mă apropiu încet-încet de intrarea în curte (dinspre Panduri), și ce vad : BTS-ul Orange nu mai este singur !! A fost instalat

lângă el un alt BTS, care nu l-am identificat din prima, dar am fost ieri să mă uit mai aproape la el, și pot să spun acum sigur că este un BTS Cosmo, cu antene din alea Andrews, de EGSM... dar care nu emit încă !!!

Asa, deci BTS-ul Orange are 2 antene / sector : sectorul nostru e cu o antena "lunga" dual 900/1800 și una "scurta" de 3G, iar sectorul care bate spre Razoare are 2 antene "lungi"; al treilea sector nu am putut încă să îl vad prea bine. BTS-ul Cosmo este trisectorizat și el, și parca are ca niște mici LNA-uri... nu am nici o idee de ce.

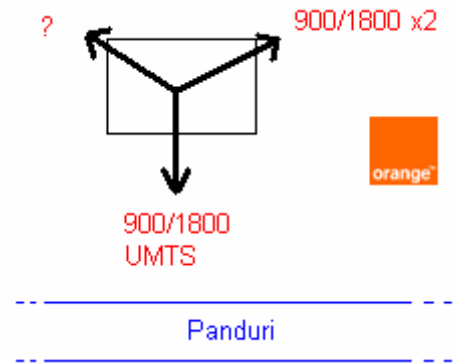

Când intru în curte, mă tot gândesc la ce văzusem din vale, la acel BTS singur pe bloc, deasupra pomilor... să fie acel BTS Cosmo... dar de ce nu s-ar fi văzut atunci și BTS-ul Orange, că doar sunt amândouă unul lângă altul... mă tot gândesc, și ridic ochii la cer, și ce văd ??? **Inca un BTS, asta la noi în curte !!!!!!! My God !!** Cine să fie ? Pai Connex, cine altcineva !? Da da, incredibil, asta era BTS-ul care îl vedeam eu de departe, este un BTS Connex pus pe blocul unde stau militarii. Are o singură antenă / sector, trisectorizat și parca sectorul care da spre Panduri este pus mai departe de primele 2 sectoare, care sunt amândouă pe un pilon mic, pe o latură a blocului ; ieri, când am trecut prin spate (pe lângă parc, site-ul se vede foarte bine), am văzut că sunt antene Kathrein, și cum par să aibă LNA-uri, par să fie 900/3G (și după puțin Netmon 3G aseară pe 6630, sunt aproape sigur 3G) ; oricum, 1800 Mhz nu au sigur. O să încerc să-i trag câteva poze, și desigur o să-l analizez mai finut în următoarele zile, pentru că până una alta nu am ieșit prea mult afra (ieri a plouat tare...).

Acasă... ce să zic... Cosmo este catastrofic. Nu este aproape deloc semnal, și în multe situații telefonul nici nu mai găsește rețeaua în Network Search ! Da, este o incredibilă involuție față de vechiul Cosmorom, 1800 only ! Dar nu înțeleg ce se întâmplă, pentru că vechile celule 1800 nu au dispărut chiar toate, de exemplu vechea celulă 514 (CID 813) este încă prezentă, cu un nou ARFCN (desigur, din cauza SFH-ului) : 522, dar acum acopera mult mai puțin, și nu am nici o idee de ce. Aici în camera la mine, telefonul nici nu vede peste tot Cosmorom, nici măcar pe toată masa nu este semnal. Iar dincolo, în camera lui Tatau, acolo stă unde poate numai pe celule 1800 (ARFCN 517 și 522 în general), pentru că absolut toate celulele EGSM sunt nedecodate, cele mai puternice fiind la -85 dBm !!! Ei da, este incredibil dar adevărat, telefonul stă până pe la -100 și cea dBm pe o celulă 1800, apoi moare, știind că în lista candidaților sunt celule EGSM care se prind superb. BTS Test-ul este aproape imposibil pe ele la geam. Really, nu știu ce or fi astea, chiar așa bruiaje co-canal, atât de grave ?? Nasol rău ! Oricum, o să revin cu detalii mai încolo, după ceva teste mai serioase.



Pe **Cosmote** sunt deci în camera lui Tatau în noul LAC 1040 (care este în TFR only), iar în camera mea par sa fiu în LAC-ul 1010 (trebuie sa testez mai detaliat putin lucru acesta).

TA-urile care le prind la Tatau sunt foarte mari, minim de 2 pe vechile mele 2 celule 1800 Mhz (ARFCN 522 si 517), si pâna la TA 5 pe unele celule EGSM. Si eu care ma miram ca nu am semnal...

Pe celula 522 (CSR 514 - CID 813), care avea acel CRO de 4 si acel RAM de -110 dBm pe vremea Cosmorom-ului, ei bine aceste parametraje au disparut, si am revenit la normalul CRO 0 si RAM -111 dBm. Si treaba cu DTX-ul, care era fixat pe OFF pe vechea celula Cosmorom (ARFCN 522 atunci) CID 812 / ARFCN 517 a disparut, DTX-ul fiind acum Allowed.

Sinon, RAM de -111 dBm pe toate celulele, CRO la 0, SFH activ pâna acum pe toate celulele testate :

- 1800 Mhz : din 1 în 1, de la 532 la 551
- EGSM : din 1 în 1, de la e19 la e23... *mai mai mai ce SFH...* 😊 😊 😊

- ✓ RAR la 4
- ✓ RLT la 20
- ✓ T3212 la 40
- ✓ PRP la 4 si DSF la 22

E	A	H	C	I	BR
1	1	1	1	0	00
ECSC	2Ter	MB			
1	1	2			



Asa... acum **CONNEX**-ul... Pai cum au pus noul BTS la noi în curte, ce sa mai zic... toate problemele de semnal au disparut, acum semnalul fiind la fel de puternic ca cel Orange! Cooool!! Insa ieri, când am alcatuit lista de celule, am descoperit lucruri foarte stranii !

1. La unele celule au fost **retrase** TRX-uri !! Incredibile, isn't it ?? Deci, pe celulele :

ARFCN	Locatie	LAC	CID	So ?
5	Cotroceni	11142	41193	- 2 TRX
9	Calea Grivitei	11142	20333	- 2 TRX
11	Cotroceni	11142	10533	- 1 TRX
15	Cotroceni	11110	20033	- 1 TRX

O repartizare mai buna a traficului ? Instalarea a celule 1800 si miscarea unor TRX-uri 900 pe acele noi cell 1800 ? Really, nu stiu inca ce sa spun. Trebuie sa fii vreun motiv. Oricum, e prima data când vad asa ceva.

Heureusement, pe celulele urmatoare au fost **adaugate** TRX-uri noi :

ARFCN	Locatie	LAC	CID	So ?
7	Razoare	11110	10272	+ 2 TRX
20	Cotroceni	11132	45803	+ 1 TRX
35	Cotroceni	11132	45802	+1 TRX

2. **Extended Mode** !! Da, mult mult EX, pe multe celule diferite. Era deci sâmbata (1 iulie), iar eu monitoram (pe Excel) în camera lui Tatau, si pe Connex am vazut multe celule in EX :

ARFCN	Locatie	LAC	CID	Nb. TRX
11	Cotroceni	11142	10533	4 (avt. 5)
13	Cotroceni (în curte)	11110	30621	4
15	Cotroceni	11110	20033	3 (avt. 4)
40	Cotroceni	11142	10532	4
51	Panduri (în curte)	11110	30623	4
62	Panduri (în curte)	11110	30622	4

Ar mai fi si celula

ARFCN	Locatie	LAC	CID	Nb. TRX
20	Cotroceni	11132	45803	3 (avt. 2)

Care parea sa fie atât de busy încat nu am reusit sa ma înregistrez pe ea cu nici un telefon, desi semnalul era acceptabil. Se bloca în AGCH si dupa 2 secunde trecea înapoi în CBCH. Straniu, nu stiu sigur daca era Busy sau altceva...

3. Acum sa vorbim si de **1800 Mhz**, de celulele 900 care au 2Ter-ul activ : desigur sunt muuult mai putine decât la Orange (unde toate celulele au 2Ter) :

ARFCN	Locatie	LAC	CID	Cell. 1800
7	Razoare	11110	10272	?
11	Cotroceni	11142	10533	641
40	Cotroceni	11142	10532	647 653

Pe celulele 1800 Mhz, vei gasi parametrajul urmator :

- RAM -111 dBm
- CRO la 0
- din câte îmi amintesc, Hopping activ

E	A	H	C	I	BR
1	1	1	1	0	00
ECSC	2Ter	MB			
1	1	3			

Pe celulele 900 Mhz, Hopping-ul este tot timpul activ, cu EFR desigur, si:

- RAR 4
- RAM -111 dBm
- T3212 la 40
- PRP la 4 si DSF la 22
- foarte putin 2Ter, pentru moment doar 3 celule din cele 14 pe care le-am testat pâna acum

E	A	H	C	I	BR
1	1	1	1	0	10
ECSC	2Ter	MB			
1	1	1			

4. Sa vorbim acum si de **noul BTS de la noi din curte** :

ARFCN	Locatie afisata	LAC	CID	Nb. TRX
13	Cotroceni	1110	30621	4
51	Panduri	1110	30623	4
62	Panduri	1110	30622	4

3G

Scrambling	Directie emisie	LAC	CID scurt	CID lung
98	Spre Academie	31101	30621	197359517
106	Spre 13 Septembrie	31101	30622	197359518
114	Spre Razoare	31101	30623	197359519

E bine, fiecare celula are 4 TRX-uri, dar dupa cum spuneam si mai devreme, aceste celule par sa fie destul de încarcate, pentru ca pot trece în EX. Deci pare sa fie si un NodeB pentru 3G, cu antene Kathrein dualband 900/3G, pentru ca ieri am vazut LNA-urile, si pe Netmon am vazut ca a aparut semnal 3G foarte bun (pa la -80 dBm) la mine în camera, unde înainte nu era decât foarte foarte greu putin semnal la geam - de pe la Razoare de pe undeva.

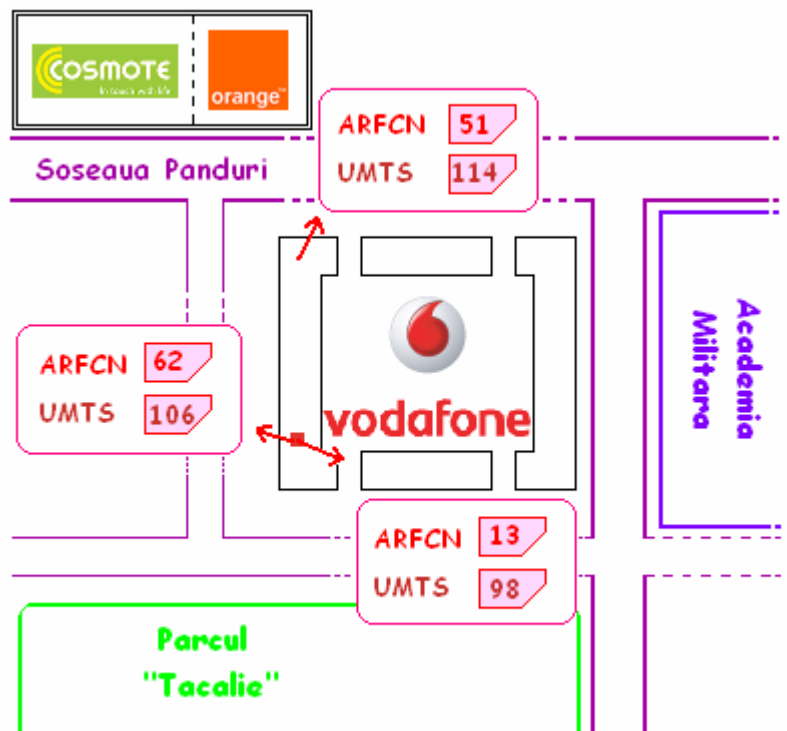

5. **Mania Connex-ului cu LAC-urile** : sunt tari baietzii, în fiecare an se mai joaca putin cu LAC-urile. Ce vrei, se amuza si ei cum pot, desi pe CellTrack'u meu nu îl amuza deloc. Anul acesta, este rândul LAC-ului 11118 sa se evapore, sau cine stie, poate a fost explodat în mai multe LAC-uri mai mici, dintre care

noul LAC 11142 (care, din câte vad, se prinde și la Cismigiu de exemplu). Celulele din vechiul LAC 11118 au fost sau trecute în LAC-ul 11110, sau dacă nu în noul 11142. Aici sunt iar la intersecția a 2 LAC-uri, BTS-ul din curte fiind în 11110 iar BTS-urile din zonă fiind mai mult în 11142.

Cred că am terminat cu Connex-ul pentru moment. Astăzi o să trebuie să vad mai de aproape treaba cu 3G-ul. Oricum, acum semnalul 3G este mult mai bun în casă decât înainte..



My dear **Orange**, ce să spun despre voi ? Pai că nu ați schimbat nimic. Da, a apărut 3G, dar în restul parametrilor GSM nu s-a modificat nimic ! Ah, ba da, ceva nasol pe 1800, voi reveni mai încolo la asta..

Deci pe 900 Mhz, găsim aceleași celule ca până acum. Inșă ceva interesant : știi că până acum, celula 70 emisă din fața blocului avea un RAM de -104 dBm... ei bine acum, acest RAM a fost înlocuit cu habitualul RAM Orange de -109 dBm... De ce nu știi.

1. Să detaliez **BTS-ul din fața blocului** :

ARFCN	Directie emisie	LAC	CID	BSIC	Nb. TRX
66	Spre 13 Septembrie	110	21011	28	-
70	Spre noi	110	11011	31	-
83	Spre Razoare	110	31011	18	-
579	Spre 13 Septembrie	110	51011	28	-
587	Spre noi	110	41011	31	1
607	Spre Razoare	110	1011	18	1

3G

Scram. Code	Directie emisie	LAC	CID scurt	CID lung
6	Spre noi	1000	658	197266
7	Spre 13 Sept.	1000	656	-
8	Spre Razoare	1000	657	-

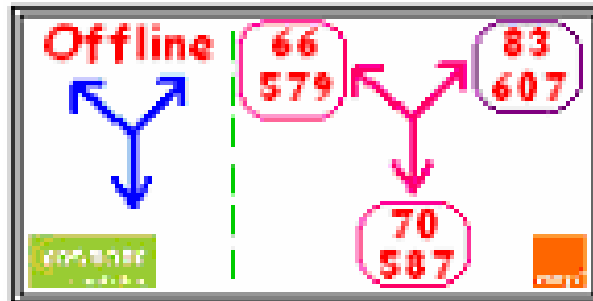

Soseaua panduri

2. Pâna acum, din cele 15 celule **900 Mhz** pe care le-am monitorat, toate au avut 2Ter-ul activ ! Frumos !

- RAM 109 dBm
- RAR la 2
- T3212 la 60
- PRP la 5 si DSF la 18

E	A	H	C	I	BR
1	1	0	0	0	00
ECSC	2Ter	MB			
1	1	2			

- SFH activ all time :
 - * de la 91 la 118
 - * de la 92 la 119
 - * de la 93 la 120
 - Motiv 3*1

Poti gasi si MB setat la 1 (dar extrem de rar, pe o singura celula : ARFCN 123 / LAC 150 / CID 30901).

ARFCN-urile în stand-by sunt planificate, din cauza SFH-ului, între 62 (sau asa ceva) pâna pe la 88-89 probabil, apoi mai exista 122, 123 si 124 (poate si 121) ?

Am prins celule mai ales din LAC-ul 110, dar si din 100 sau chiar 150 (LAC care pare mai departe, am o celula cu TA 6, alta cu TA 5).

3. Acum si celulele **1800 Mhz**... da' multe mai sunt !! Wow ! Pâna acum am gasit 11 (fata de 15 în GSM). Din pacate, prostii astia le-au Barred complet, adica nu mai poti intra în retea pe ele, nici emite vreo convorbire... ca naiba ! Nu stiu ce le-a casunat ?! Asa ca de acum, s-a terminat cu numararea TRX-urilor pe 1800, nu poti decât sa le vezi daca faci un handover 900 > 1800.

- RAM 91 dBm
- Fara CRO

E	A	H	C	I	BR
1	1	0	0	0	00
ECSC	2Ter	MB			
1	1	0			

E	A	H	C	I	BR
1	1	0	0	0	00
ECSC	2Ter	MB			
1	1	2			

Dupa cum vezi, pe unele BTS-uri MB-ul este la 2, iar la altele este la 0

Sa stii ca se gasesc celule 1800 Mhz si cu RAM fixat la 109 dBm !

ARFCN	Locatie	LAC	CID
575	-	100	40961
577	Ghencea	150	43701
605	-	150	51201

Cam atât cu Netmon-ul Orange. In rest, pentru ei, sunt EXTREM de happy ca am reusit sa rezolv problema cu Wap Unlimited-ul, care merge bine de pe PocketPC, numai ca pe PC îmi dadea la foarte multe site-uri « Eroare de parsing XML ». Ei bine am reusit sa contorn aceasta « protectie », descarcând Opera 9 Preview 1 (fișier o90p1_8031.exe), care îti propune sa « reparse » pagina în format HTML, si totul merge perfect acum !! Cu Opera 9 versiunea finala, atât ca si cu FireFox sau IE, nu merge de nici un fel. Si asa am dat eu vreo 20\$ pentru ajunge la acesta concluzie. Mâine o sa trebuie sa mai iau o cartela valorica, ca am ramas cu doar 30\$ credit. Dar macar acum stiu ca am Net Unlimited e pe PC ! I'm so happy !!

O sa ies acum pe afara, poate ma duc pâna pe la Mariott, sau pe acolo prin zona, si o sa monitorizez BTS-ul Connex de pe Banca aceea din intersectie (antene montate pe fatada blocului), BTS-ul Orange din fata Mariott-ului, si cel Cosmo de pe Posta... abia astept sa vad ce s-a schimbat !

Gata, am fost la plimbare, si am aflat destule lucruri, am gasit chiar un BTS Connex pe care nu îl stiam !

- Asa... deci mai întâi site-ul **CONNEX** de la intersectia din 13 septembrie, acolo unde este Banca Tiriac, lângă un magazin Vodafone. Este un site dualband 900/UMTS, echipat cu antene Kathrein dual (cu 2 busoane de reglare a tilt-ului), si cu LNA-uri metalice foarte vizibile. Nu au nici un parametraj specific (adica RAM la -111, si tot restul sunt la valorile normale), si 2Ter-ul este inactiv.

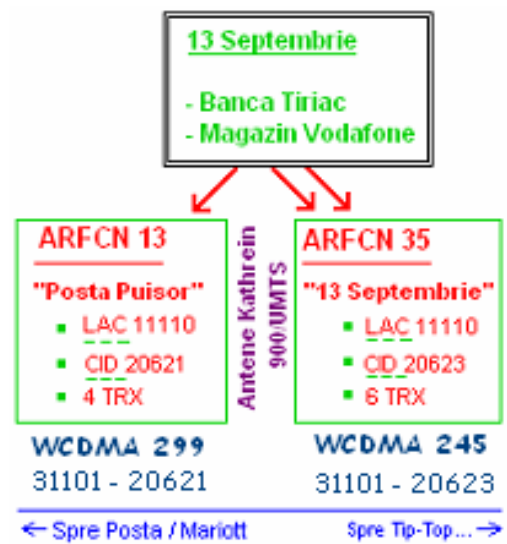

- Acum site-ul **Cosmote** de pe Posta « Puișor » (oh, it's so cute!): antena aceea enorma pusa direct pe fatada Postei a ramas acolo, este chiar mare si în ea intra 3 cabluri... Sus, pe Posta, pe acel pilonas sunt 3 antene Kathrein dualband 900/EGSM (si parca ar avea si LNA-uri! **EDIT**: adica nu, par fi niste duplexoare : în cutuitele acelea parca intra 2 fire, si din ele ies 4, care intra în antena) ...

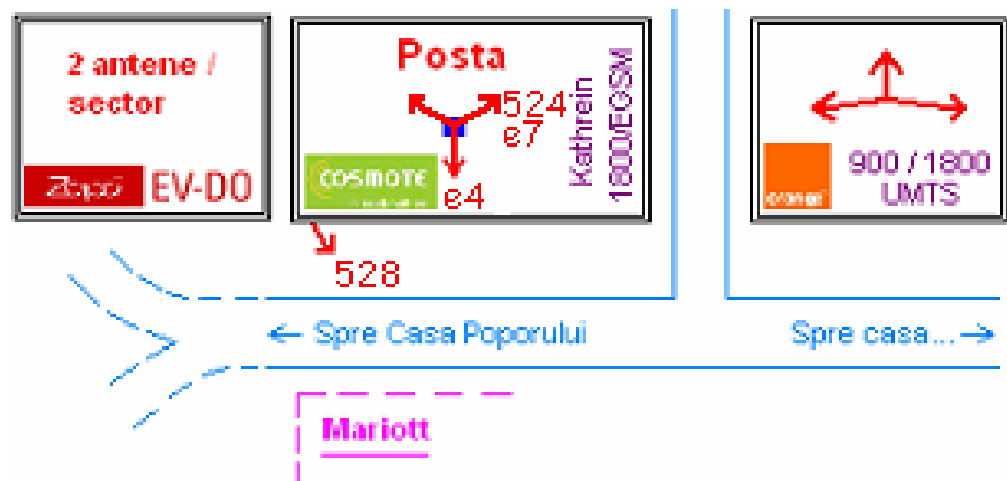

✓ Celule **Cosmote** emise de la Posta :

ARFCN	Directie emisie	LAC	CID	Others
513		1040	271	CRO 8
515		1040	273	CRO 8
524	Spre 13 Septembrie	1040	272	CRO 8
528	Micro spre Mariott	1040	8041	PenT 620
e15		1040	277	-
e15	Spre Mariott	1040	279	-
e19	Spre 13 Septembrie	1040	278	-

Nu a fost prea simplu de a gasi directiile de emisie, pentru ca sunt toate celulele puternice acolo, si nu prea ai idee care emit spre unde ! Parca doar 528 pare mai sigur ca e micro-ul orientat spre Mariott, ca e foarte puternic în zona, are CID mai « unic », si nu are CRO... In rest, cred ca e4 e spre Mariott, pentru ca se prinde si prin vale (în spatele Mariott-ului cum ar fi, pe la stadion pe acolo), si e7 se prinde mai bine spre casa (desi e4 e în pozitia 3 în lista candidatelor).

Daca continui pe bulevard (trecând prin fata Postei, si ramâi pe trotuar si o iei în fata), iesi pe un mini câmp ca sa zic asa... la dreapta ai o casa mare (ca casa ☺ Poporului), si pe stânga vezi Casa Poporului. Ei bine, acolo prinzi by-default o celula 530, din LAC 1040, cu CID 453. Interesant, isn't it ?

✓ Acum detaliu asupra celulelor site-ului **Orange** de pe Puișor, desi nu sunt prea sigur de ele. Oricum, este un site triband 900/1800/UMTS, cu antene 900/1800 si 3G pe fiecare sector (desi pe unele sectoare, ca de exemplu cel care da spre noi, antenele seamana mai mult cu unele 1800 only decât 3G...)

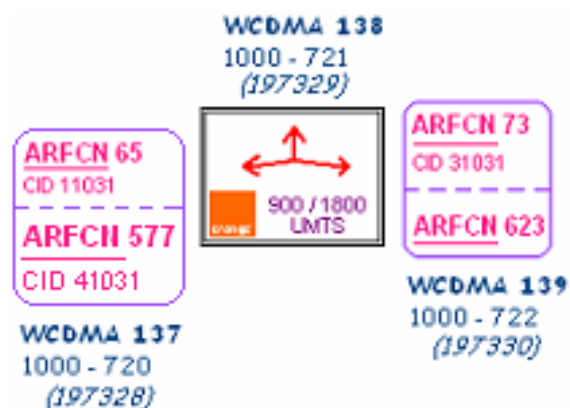

- ✓ Cât despre site-ul **Zapp**, este la fel ca cel de lângă statuia cu lupul : are acele antene Zapp clasice (*mari și albe, cu intrarea prin spate...*), și unele noi de culoare mai maro, dar atenție, nu le-am văzut decât pe sectorul care da spre Mariott (unde e omni-ul EV-DO), sectorul spre Posta fiind cu 2 antene albe « vechi » ; antenele albe au un mic tilt negativ, iar cele maro sunt complet verticale. Este desigur și un omni EV-DO, care este pus pe sectorul care da spre Mariott cum ar fi (direcție de emisie paralela cu e4...).

- Și pentru sfârșit, site-ul **CONNEX**, pe care nu îl știam deloc (deși l-am prins în 3G în vara 2005, deci nu e chiar așa nou) : nu am fost să-l vad prea de aproape, dar are 2 antene/sector, antenele fiind niste Kathrein dualband 900 / 3G (2 busoane de reglare a tilt-ului). Nu o să înțelegi nimic din ce o să-ti explic ca să-l localizezi : este situat la a doua trecere de pietoni, când vii dinspre casa spre 13 Septembrie : prima trecere de pietoni este la școală, și la a doua te uiti la dreapta, și vei vedea un drum între blocuri : uita-te la blocul din stânga din spate, și vei vedea antenele...

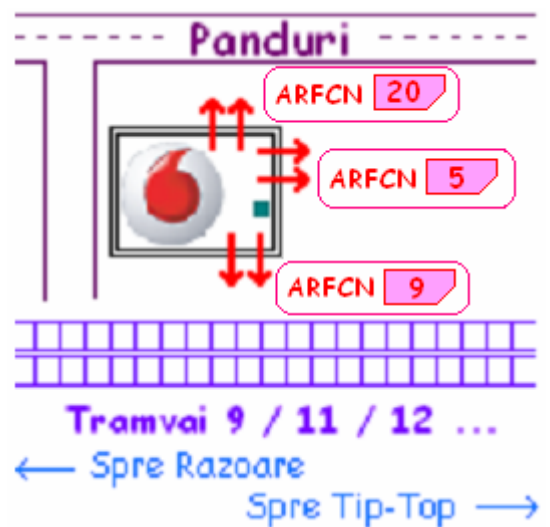

Pe schema, acolo unde este acel cub **albastru**, acolo este shelterul (pardon, BTS-ul outdoor) : sunt 2, unul de culoare verde și celălalt este alb ; le vezi când ești pe partea din spate a blocului, de exemplu când te duci la Tip-Top și vrei să iei tramvaiul spre casa.

ARFCN	Locatie afisata	LAC	CID	Nb. TRX	2Ter
5	Sebastian	11110	20282	5	Inactiv
9	Sebastian	11110	20283	5	Inactiv
20	Panduri	11110	20281	3	Inactiv

3G

Scrambling	LAC	CID
212	31101	20281
-	31101	20282

- Deci de acasa spre 13 Septembrie esti mai întâi pe **62** (BTS-ul de la noi), apoi pe acest **20**, apoi pe un ARFCN **5** care bcasteaza « *Sebastian* », si apoi pe **35** de la Banca Tiriac.
- Pe aceasi traectorie, dar pe **Cosmote**, stai mult pe **524** (de la Posta Puior), care este avantajat de CRO-ul lui de 8. In curte stai tot asa pe 524, dar slabut (câteva linutze pe 6310), sau daca nu, poti trece pe **e12**. Când iesi din curte stai pe 524, sau daca nu pe **e7**, dar cam dupa ce treci de scoala stai numai pe 524 (din cauza CRO-ului, chiar daca e07 se prinde cam la fel ; **e4** este si el tot timpul prezent în Test 3).

Cam atât for the moment... O sa mai completez datele direct aici în urmatoarele zile....

Seara asta, **13** este EX rau, mai ales pe la 19-20H, dar vad ca si acum, la 22H, nu se jeneaza sa treaca în EX. Când veneam pe strada acasa, si **62**-ul era în EX. Nice Connex, nice ! Apelurile merg însa bine, în EFR desigur.

Luni 3 iulie

Wow ! Azi am fost pe la Carrefour Orhideea, apoi am revenit de acolo pe jos, am luat-o spre Biserica aceea unde am fost botezat, apoi spre « Nic-center », apoi am fost si pe la stadionul National, si pe urma am luat-o prin fata Academiei pe lânga Palatul Cotroceni, am ajuns la Gradina Botanica, am urcat pe lânga Cotroceni, am ajuns la statuia aceea cu Leul (si la acel site Zapp pe blocul aceala mare), am revenit spre Panduri, apoi am luat-o pe jos pâna la Spitalul Municipal. Mai mult de 3 ore de plimbare. Si mult multe masuri !

1. Mai întâi drumul spre **Carrefour Orhideea** (care este extrem de aproape de casa, nu stiam !) : deci iei ce autobuz vrei pâna jos la Spitalul Municipal, apoi traversezi Dâmbovita si o iei putin spre stânga, pentru a ajunge în statia autobuzului 601. Te urci frumos în 601, staii 3 statii, si hop, incredibil, ai ajuns deja la Orhideea !! *Incredibile !*

- La Orhideea, **Connex** :

Deci în fata Carrefour-ului Orhideea este un siloz, si lânga un bloc mai mare, care este plin cu anetene... Connex în fata, Orange în spate : la Connex sunt antene Kathrein dualband, probabil una 900/1800 si cealalta 900 / 3G. Mai trebuie testat prin zona pe 3G... Oricum, 2 antene pe sector si 3 sectoare în total.

ARFCN	Locatie afisata	LAC	CID	Nb.TRX	Others
13	Giulesti	11132	10191	4	MB 1
35	Grozavesti	11132	10193	4	MB 1
39	Grozavesti	11132	10192	4	MB 1
639	x	11132	10195	3	-
645	x	11132	10196	3	-
651	x	11132	10197	2	-

Este posibil ca pe ARFCN 39, care bate drept spre Carrefour, sa fie CB pe canalul 111... asa am înteles eu de la site-ul lu' Bulls Eye Marketing...

- Acum BTS-ul **Orange**, de pe același bloc : din câte am eu impresia, este tot un site dual 900/1800, fara 3G. Sectorul care bate paralel cu Dâmbovita are 2 antene Kathrein (dual probabil, dar parca fara busoane), iar cel care bate spre sediul Vodafone are o antena Kathrein 900 only cred, si una 1800 only (micuta așa ☺)...

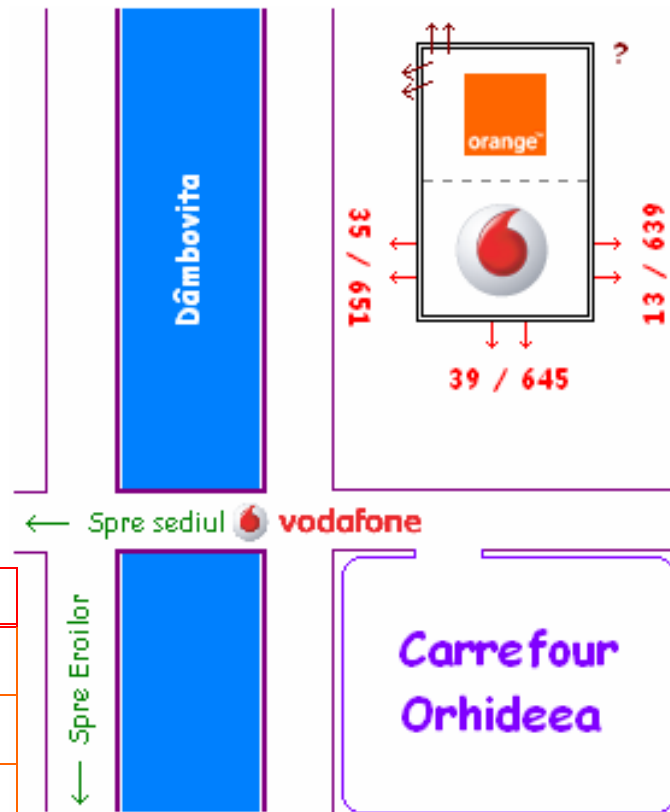

ARFCN	Emite spre...	LAC	CID
65	-	150	12961
67	-	150	32961
72	-	150	22961
577	-	150	42961
581	-	150	2961
591	-	150	52961

ARFCN 577 : RAM -91 dBm / MB 0

- Si acum micro-ul **Connex** din **Carrefour** : este cam pe la raionul de legume, exact ca si micro-ul Orange (sus pe un pilon de sustinere, exact aceasi prezentare a site-ului) :

ARFCN	Locatie afisata	LAC	CID	Nb. TRX	Others
37 _T	Grozavesti	11132	45961	8	2Ter 0

Trebuie neaparat sa revin, si nu cu SIM-ul BoT care nu are acces pe LAC 11132.

- La Orhideea, **Orange** are un omnidirectional chiar **în Carrefour**, si din câte am impresia, este pus pe un pilier de sustinere sus așa (da, trebuie sa ridici clar capul), la raionul cu inghetate : deci este o cutiuta gri, si de fiecare parte a ei este câte un batonas, care are pe el lipt un actipild galben (*probabil ceva cu atentie ca sunt unde... bla bla bla... nu atinge daca nu vrei sa fii iradiat pe viata si sa faci un cancer la mâna ☺*) :

ARFCN	LAC	CID	RAM	CRO/TO/PenT	Nb. TRX
85	150	8241	101 dBm	0 / 20 / 100	5 [no SFH]



Locatie oficiala : "Carrefour Orhideea"

Pe acesta celula omni nu este activ 2Ter-ul, chiar daca este o zona "dualbandizata" bine. Când esti în complex stai tot timpul pe acesta celula omni. La Connex este la fel, 2Ter inactiv pe omni-ul indoor, chiar daca este o zona dualband.

*Netmon-ul de pe lângă Orhideea, de pe Orange si Cosmo, l-am pierdut...
Mersi Nokia 6310 ! O sa ma duc înapoi prin zona în zilele urmatoare...*

Edit : Asa... deci pe 07/07 am intrat iar în Carrefour, si m-am rotit în raioane... ma da m-am plimbat pe acolo, de ori si ori, pentru a repera BTS-urile indoor. Stii ca Orange are, dar chiar si Connex-ul are !! Da da ! Dar mai întâi sa scriu ce alte celule se mai prid în Carrefour pe **Orange**, în afara de BTS-ul micro :

ARFCN	LAC	CID	MB
67	150	12961	1 ?
70	150	11201	1
71	150	10901	1
72	150	22961	2
81	150	21211	2
123	150	30901	-
617	150	901	-

Edit 2 : Pe 11/07 am intrat iar în Carrefour, pentru a cumpara o multi-priza... am monitorizat site-ul Orange din fata Carrefourului, TRX-urile si locatiile site-ului Connex din fata, si TRX-urile micro-ului CNX. In Carrefour am mai facut, pentru fun, un BTS Test :

ARFCN	Locatie afisata	LAC	CID	Nb. TRX	Others
9	Giulesti	11132	20393	5	2Ter 0

- In complex, la **Cosmote** poti sta pe :

ARFCN	Locatie	LAC	CID	RAM
530	Prioripost	1040	862	-111 dBm

2. In spatele Carrefour-ului este un site Orange, dualband (adica o fi triband, probabil chiar ; de departe se vede doar ca sunt antene lungi, si altele mai scurte)...

ARFCN	Emite spre...	LAC	CID
71		150	10901
75		150	20901
123	<i>Emite spre... noi !??</i>	150	30901
586		150	40901
597		150	50901
617		150	901

*Incredibil ! Acest site îl prind si acasa, prin canalul 123 !!
Când spuneram eu ca Carrefour-ul e aproape !*

Inainte de a junge la site-ul Connex de mai jos, poti prinde pe Orange...

ARFCN	Locatie oficiala	LAC	CID
80	2M_2 Regie	150	29331

Cu MB 2...

3. De la Carrefour am luat-o pe jos spre casa, adica spre **Spitalul Municipal, de-a lungul Dâmbovitei**. Pe drum se vede între blocuri (pe stânga), site-ul Orange descris mai sus. Dupa aia, tot pe stânga este o cladire mai mare, asa mai roscata sau portocalie ; sus pe ea sunt montati supporturi pentru antene GSM, dar sunt goale (sunt doar barile metalice, pentru 2 antene pe fiecare sector), sau daca nu au montate link-uri pe ele (sunt chiar destule linkuri acolo sus) ; am zis ca e clar, ca urmeaza sa fie instalat un site acolo... da de unde, ca antenele GSM erau montate pe fatada cladirii (sunt antene Kathrein dualband, câte 2 antene / sector)! Este vorba de un site **Connex**.

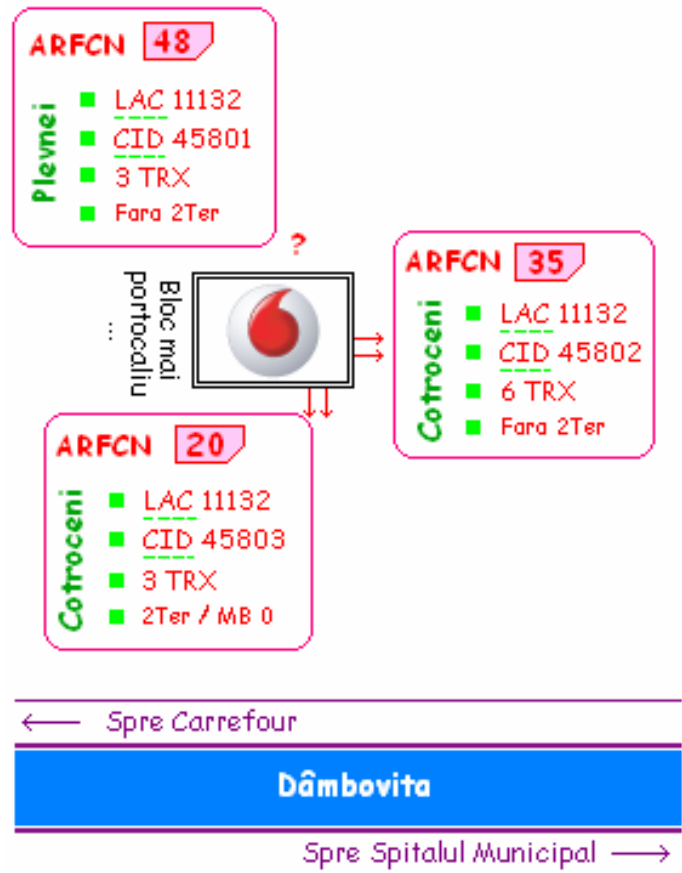

4. Apoi mai mergi putin, si ajungi la o statie Petrom, iar pe blocul de lânga ea este un site **Cosmote**, 1800 only din câte am vazut eu. Si ce crezi ? De acolo sunt emise **517/519/522** pe care le prind eu acasa !! Incredibil, chiar nu ma asteptam sa fie asa departe !

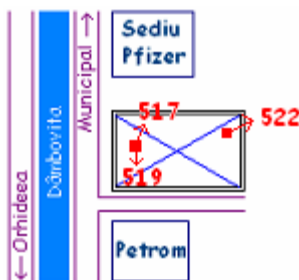

ARFCN	Directie emisie	LAC	CID
517	Spre Spitalul Municipal	1040	812
519	Spre Orhideea	1040	811
522	Spre Cotroceni	1040	813

5. Acum frumosul **microsite Connex** din fata spitalului Municipal! Este o antena GSM 900 Mhz de talie mai mica, pusa pe un stâlp electric, cu tot echipamentul montat în înaltime :

ARFCN	Locatie afisata	LAC	CID	TRX	Altele
62	Spitalul Municipal	11110	30791	4	Fara 2Ter RAM 111 dBm

Hopping : H16, H29, H31, H62

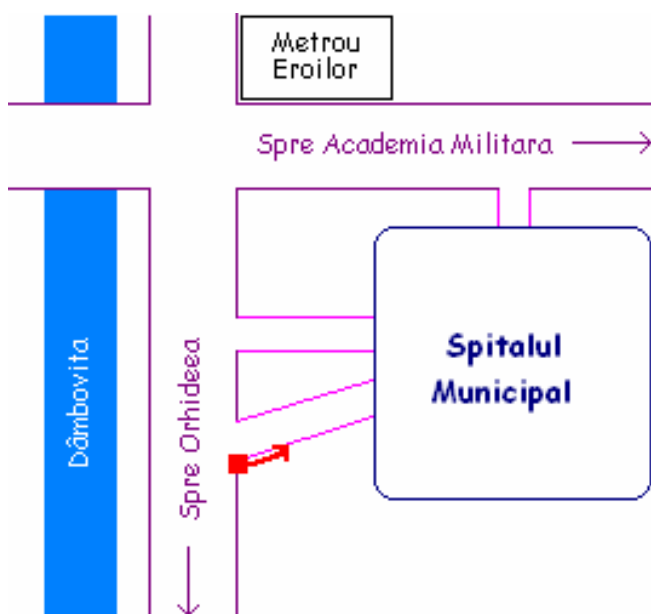

Desigur, în incinta spitalului acoperirea este asigurata de acest site, care, nimic de zis, își face treaba cum trebuie, dar si de celalt micro ; însa am vazut ca T20-ul lui Tatau si un Nokia 51siceva le cam plecea sa stea pe un un ARFCN care broadcasta « Cotroceni »... ☺

La **Orange**, în spital stai pe canalele...

ARFCN	Locatie	LAC	CID
77	Lânga Municipal	100	10951
122	Lânga Municipal	100	20951

... însa prin lift si pe la parter în general, semnalul etse foarte variabil (si slab), si aproape se pierde când iesi din lift, sau chiar îl pierzi de tot cu telefonul în mâna, sau sigur în buzunar. Connex este mai puternic.

6. Apoi am continuat pe jos, de-a lungul Dâmbovitiei, catre un alt BTS **Orange**, amplasat **lângă acea cladire noua** (de birouri ?), **lângă o Biserca...**

Lângă acest site Orange este si un site Zapp + EVDO pe cladirea aceea noua, site cu o singura antena / sector.

Este deci un site dualband 900/1800 (no 3G), cu antene Kathrein, dar care nu au acele busoane de reglare manuala a tilt-ului.

ARFCN	LAC	CID
67	100	30961
71	100	20961
80	100	10961
575	100	40961
584	100	961
589	100	50961

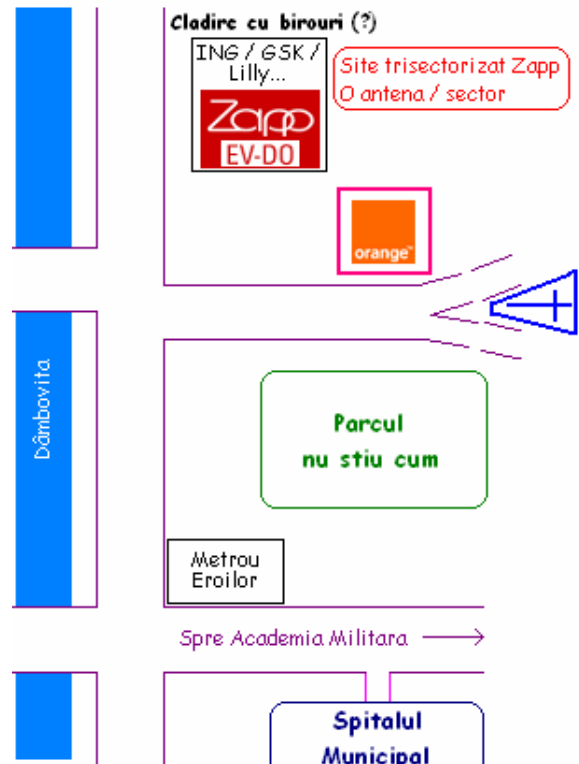

Atentie : toate celule 1800 ale acestui site au un RAM fixat la -109 dBm !!

Inca ceva : normal stii ca **la CID-uri, în 900 1/2/3 corespund la 4/5/0 pentru 1800**. Insa aici, parca 67 si 575 ar merge în aceasi directie, ceea ce nu concordeaza cu regula precedenta... dar cred ca este doar o greseala de masura, sau niste reflectii, cine stie...

7. Apoi m-am dus pe stradutele acelea mici, am trecut pe lângă Biserica unde am fost botezat, si am ajuns la **NIC Center** (Economat... **la Complex în vale**, cum îi zicem), si am fost desigur sa vad ce mai face BTS-ul Orange de acolo : este un BTS foarte frumos, pus între 2 case pe un pilon înalt, si cu un gard de protectie ; pilonul este pictat în verde. Este un site clar 900/1800 only, cu câte 2 antene pe sector : un Kathrein 900 si o antena 1800.

ARFCN	LAC	CID
124	110	16751
87	110	26751
79	110	36751

619	110	46751	1 TRX
585	110	56751	2 TRX
595	110	6751	2 TRX

Edit: confirm, site 900/1800 only. Sectorul care bate spre Economat (79) are sub el o antena de Link, care bate în aceeași direcție.

Apoi am luat-o spre Stadionul National, pentru a vedea ce mai face BTS-ul **Connex** amplasat pe acea vila...

Site-u asta îl prind și acasă, ambele ARFCN-uri. Celula 11 a pierdut 1 TRX față de anul trecut. Amândouă celulele le-am găsit în EX, Extended Mode... ARFCN 40 are MB1, cu o celulă 647 pe acolo prin zonă.

In vara 2005 l-am prins în 3G, deci era deja minim Dual.

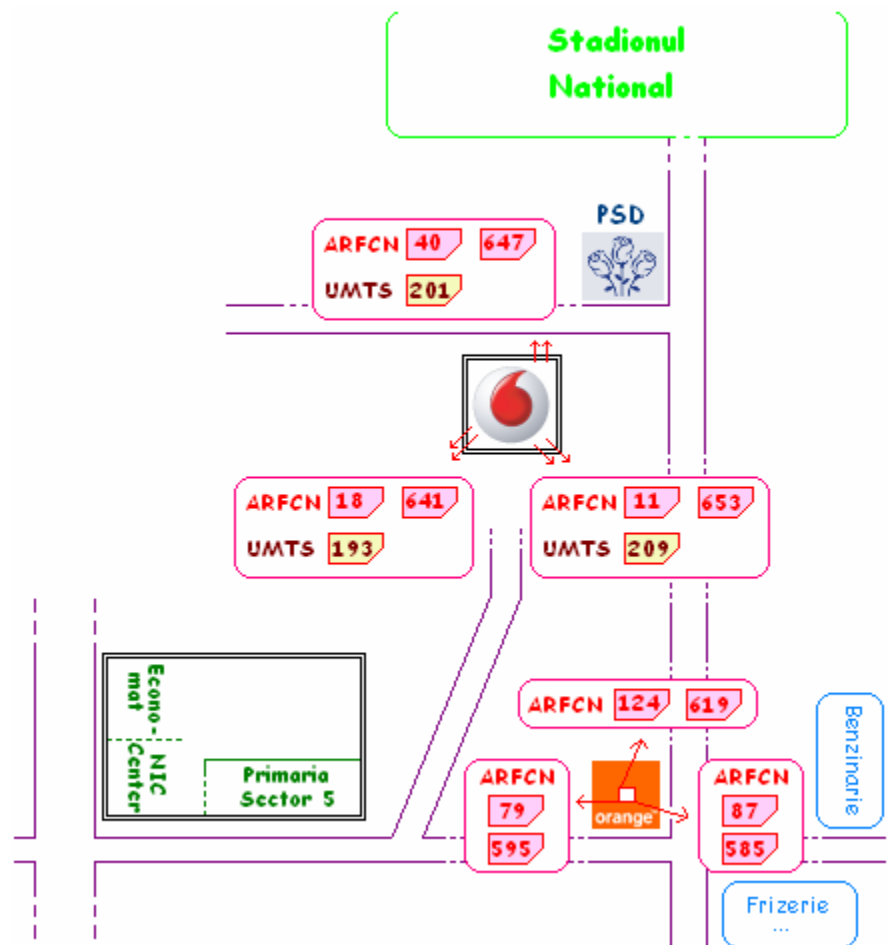

ARFCN	Loctie afisata	LAC	CID	Nb. TRX	Others
11	Cotroceni	11142	10533	4	MB 1
18	Cotroceni	11142	10531	4	MB 1
40	Cotroceni	11142	10532	4	MB 1
641	-	11142	10535	2	-
647	-	11142	10536	2	-
653	-	11142	10537	2	-

Edit : atentie, acest site este 900/1800/3G ! Probabil pe fiecare sector câte un Kathrein dual 900/1800, celelat fiind dual 900/UMTS.

3G

Scrambling	LAC	CID
193	31101	10531
201	31101	10532
209	31101	10533

Bai jokere, toate celulele 1800 Mhz Connex pe care le-am prins pâna acum acasa (3 în total, în camera lui Tatau) provin de la acest site ! ☺

M-am mai plimbat prin zona, pe la stadion, pe stradutzele acelea mici printre case : stai pe acest site Connex, la Orange este pe site-ul de la Complex, iar la Cosmo esti pe EGSM 4, de la Posta (CID 279).

Edit : pe 3G Orange, stai mult pe celula 6, emisa de aici de la noi, de la BTS-ul de pe Panduri.

8. Buuun... apoi am ajuns în Parcul „Tocalie”, si am luat-o prin spate spre bulevard, spre Academie) : pe Cosmote stai pe EGSM 6 (CID 18) sau pe 517 / 522.

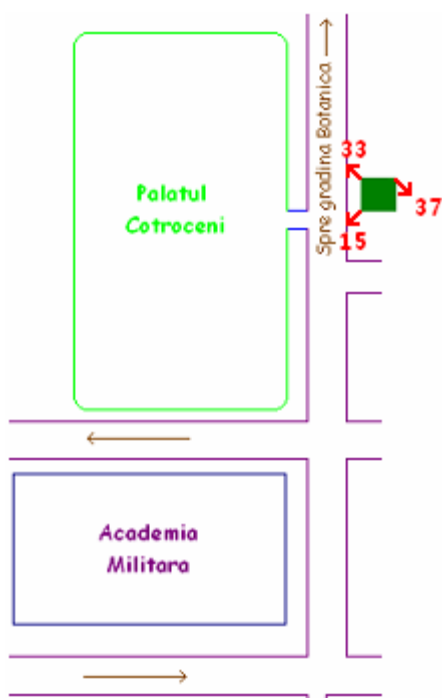

Prin fata Academiei, pe Cosmo stai pe 522, si apoi când continui drept si o iei pe lângă palatul Cotroceni, tot pe 522 stai.

Apoi, mergând de-a lungul gardului care înconjoara Cotroceni-ul, gasesti un site chiar la poarta de intrare în Cotroceni. Este **Connex**, 900/UMTS, dar nu prea am apucat sa testez bine ; oricum, este trisectorizat, cu antene Kathrein dualband (una singura/sector), si parca au si LNA-uri. Toate broadcasteaza « Cotroceni ».

ARFCN	Directie emisie	LAC	CID	Nb. TRX	2Ter
15	Spre Academie	11110	20033	3	Inactiv
33	Spre Gradina Botanica	11110	20031	4	Inactiv
37	Spre Univ. de Medicina	11110	20032	4	Inactiv



Scrambling	LAC	CID
?	31101	?
419	31101	20032
427	31101	20033

9. In sfârșit, am ajuns la Gradina Botanica, si am urcat paralel cu gardul care înconjoara Cotroceni-ul, pentru a vedea ce face site-ul Zapp de « sus », adica cel situat pe un bloc înalt sus la intersectie, lângă statuia aceea cu leul... leoaica si puii, sau nu stiu cum...

In urcus, Cosmo e tot pe 522, cu -55 dBm pe alocuri... acum când stiu ca site-ul este pe blocul acela de lângă Municipal, nu mi se mai pare straniu de ce se prinde asa tare pe acolo... mai ales ca eu eram sigur ca voi gasi acest 522 sus, lângă antenele Zapp.. însa mi-am dat repede seama ca e o problema, ca puterea semnalul scadea când ma apropiam de BTS-ul Zapp.

Deci Zappulica este cu 2 antene/sector, desi ma întreb putin daca toate antenele sunt ale lor ; au acele antene albe si groase, super clasica la Zapp, dar lângă ele (si exact cu aceasi orientare, antenele fiind foarte apropiate) se gasesc niste antene mai maro, tot asa groase, asa ca tot Zapp trebuie sa fie. Antenele clasice Zapp, alea groase si zalbe, au un tilt negativ, dar cele mai maro nu sunt deloc tiltate. Pe coltul stânga al blocului este amplasat sectorul care bate spre noi : acolo este si antena EV-DO, plus un mic pilonas cu niste antene UHF/VHF, sau asa ceva...

Pe acolo pe sus, în fata blocului cu BTS Zapp, pe **Orange** prinzi :

ARFCN	LAC	CID	RAM	MB
81	150	21201	-103 dBm	2

10. *Ca sa termin (ca m-am saturat rau de atâta recopiat): Connex ARFCN 7 Razoare are 2Ter activ, si prin zona prinzi un ARFCN 643...*

In statia de autobuz din spatele blocului (pe lateralul Academiei), Cosmote e pe EGSM 12 din LAC 1010 si cu CID 787; când cobori spre Eroilor, treci iar pe 517/522.

Pe Connex, catre Eroilor esti mai întâi pe 13 (noul BTS), apoi pe 37 (LAC 11110 / CID 20032), iar în fata Spitalului Municipal esti pe ARFCN 18 (LAC 11142 / CID 10531, cu 2Ter si MB1, si cu ARFCN 641 si 653 prin zona; CB « Cotroceni »).

**Gata. Destul pentru astazi !
Ma duc sa-mi activez noul SIM Cosmote.**

*Bai jokere, am gasit o celula Cosmo (1800 parca), care era în EX !! Da, really !
Si pe Connex, pe la 12H30 noaptea, 13 era bine mersi în EX ! Nice Connex,
nice !*

**Si acum o mica lista oficiala de celule COSMOTE, doar cu
NOILE celule din Bucuresti**

BU106	BLOC A
<i>BU139</i>	<i>TEATRU OPERETA</i>
<i>BU139</i>	<i>TEATRUL DE OPERETA</i>
BU152	BABANOVAC
BU162	GEORGE CALBOREANU
BU166	VALEA ROSIE
BU167	VIRTUTII
BU179	TOPORASI
BU180	SALAJ
BU181	PRELUNGIREA FERENTARI
BU182	FINITEX
BU191	PIPERA
BU194	LOUIS BLANK
BU226	CARLEI
BU233	MOISIL
BU234	CREMENITA
BU237	LUJERULUI
BU240	SEBASTIAN
BU241	PRICOPAN
BU242	COSBUC
BU243	UPBUC
BU250	MINOVICI
BU251	METALURGI
BU252	IONESCU
BU254	PANTELIMON
BU257	GIULESTI
BU258	SIGHET
BU259	AMERICA
BU260	AFUMATI, <i>county Ilfov</i>
BU261	PANDURI
BU264	CORBEANCA, <i>county Ilfov</i>
BU267	GRUIU, <i>county Ilfov</i>
BU269	BUFTEA_2, <i>city Buftea</i>
BU270	OBREGIA
BU272	GHERMANESTI, <i>county Ilfov</i>
BU275	BECATEI

Marti 4 iulie

Hai baby, la treaba, ca e 3 jumate deja. Deci astazi fusai sa-mi schimb SIM-urile Connex si Orange Prepay, le schimbai, si parca numai prostii obtinui (la Orange cel putin).

Asa, deci am plecat de dimineata la Orange Shop de la Universitate (adica de la Intercontinental, acolo fiind Universitatea...), pe bulevardul Balcescu nu stiu cum... Am luat un troleu (90 si ceva), si cum sunt eu tare, am coborât prea devreme... la Khogalniceanu ! Asa ca am luat-o pe jos, trecând pe lângă Lazar, Cismigiu...

1. Eram pe **Cosmote**, ca am zis sa-i monitorizez si pe ei, ca ieri i-am cam lasat deoparte. Si am localizat unul dintre BTS-urile lor, care nici nu era prea greu de ghicit unde era : pe **Palatul Telefoanelor**...

ARFCN	Locatie	LAC	CID	Others
512	Palatul Telefoanelor	1040	12	CRO 8
519	Palatul Telefoanelor	1040	11	CRO 8
529	Palatul Telefoanelor	1040	13	CRO 8
e03	Palatul Telefoanelor	1040	18	MB 2
e11	Palatul Telefoanelor	1040	17	MB 0 (2)
e19	Palatul Telefoanelor	1040	19	MB 0 (2)

Celulele e06 si e12 le prind si de acasa (wow !!), cu TA 5!

2. Asaaa... apoi am jus pâna la urma la Universitate, pe jos... si am luat-o la stânga, pe Balcescu... si am mers, am mers... am mers pâna la Piata Romana (*de acolo de unde se ia 783-ul pentru Aeroport*)... Pe acel drum (pe la Intercontinental) poti sa prinzi pe **Cosmote** o celula mai bizara :
EDIT : cred ca este o microcell din magazinul Cosmote în fata statiei de 783.

ARFCN	Locatie	LAC	CID	CRO/TO/PenT	RAM
512	-	1040	9121	0/0/20	111 dBm

- Tot pe lângă Intercontinental, dar pe **Connex**, vei găsi o celulă 900 Mhz Barred ! Da da !

ARFCN	Locatie afisata	LAC	CID	TRX	Altele
11	Fara CB	11142	10264	4	2Ter 1, MB 0

Când încercăm să sunăm, îmi dădea eroarea 41, adică congestie temporară, dar este FAKE, pentru că astăzi toate convorbirile mele directe de pe Connex nu mergeau de pe SIM-ul Mobistar (când sunăm cu formula lungă *123*xxx atunci mergea)... ieri totul era OK... Edit : LAC-urile sunt de vina !!

- Tot pe la Intercontinental...

ARFCN	Locatie afisata	LAC	CID	Altele
59	Bd. Magheru	11142	30041	EX Mode, MB1

- Acum la **Teatrul National de Opereta** (e teatrul acela mai mic, din spatele teatrului national normal) sunt mai multe site-uri GSM : pe fatada teatrului este un sector cu 2 antene Kathrein dualband (cu busoane de reglare a tilt-ului) care este, după nasul meu, un site Connex ; pe cladirea teatrului mai este un site trisectoeizat, cu o singură antena / sector, antenele fiind parca mai mici așa (poate seamănă puțin cu cele Andrews utilizate de Cosmo... ?) ; pe cladirea din dreapta, sus pe ea, parca mai sunt niște antene, dar sunt foarte mici, par 1800 (sau 3G) only.

- O celulă **Connex** emisă de acolo

ARFCN	Locatie afisata	LAC	CID	Altele
57	Teatrul National	11142	30051	EX Mode, MB1

- Si niște celule **Cosmote**, care sunt noi, ca sunt în lista de mai sus...

ARFCN	Locatie	LAC	CID
525	Teatrul de Opereta	1040	1393
e13	Teatrul de Opereta	1040	1398

Aaa... uitai pe tâmpenia asta de Orange Shop de acolo, ca atâta l-am cautat ca am o ditmai batatura în spate la picior ! Deci ma duc eu frumos pâna la Piata Romana, si nici urma de Orange Shop. OK. Iau atunci un autobuz ca sa ma întorc de unde plecasem, ca începusera sa ma doara picioarele. Asa ca m-am suit în primul autobuz care a venit... numai ca acel autobuz a facut la dreapta repede, asa ca a trebuit sa cobor si sa o iau pe jos iar. Ajung din nou la intersectia aceea, din fata Intercontinentalului, fac Netmonul de la teatrul National, si apoi continui drept, cine stie... da de unde, ca intrasem pe alta strada, eram deja pe Bd. Bratianu... OK, începusem sa ma cam enerveze treaba asta. Ma întorc iar la intersectie, iar fac un ditamai ocolul, ca tâmpitii astia nu s-au gândit si ei sa faca mai multe treceri de pietoni... si o iau iar pe Balcescu... merg putin, si la acea fâtâna (la începutul bulevardului), vad asa, printre pomi, o firma colorata în portocaliu... ei erau ! Doamne, ce magazin ascuns ! Puteam sa mai caut pâna poimâine, ca tot nu îl gaseam. Era destul de putina lume pe acolo, dar magazinul era OK, frumos aranjat. O sa vezi pe urma ce SIM de 3 bani mi-a dat deshteapta aia de acolo. Grrrrr !!!!!

- 3.** Dupa atâtea cautari, ma întorc în sfârșit cu noul SIM în buzunar. Si acum vreau sa ma duc la sediul Vodafone, de lângă Carrefour Orhideea. Asa ca iau frumos autobuzul 601 (tot ala de ieri) din statia « Universitate ». In statie, încă puțin Netmon, ca nu strica :

ARFCN	Locatie afisata	LAC	CID	Altele
15	Universitatii	11142	10263	-
33	Lipscani	11142	10801	-
61	Universitatii	11142	30371	2Ter la 0

- 4.** Din pacate tot Netmon-ul de pe drumul Universitate - Eroilor - Orhideea, cu 601, l-am pierdut, din cauza tâmpitului asta de Nokia 6310, care s-a restartat comme d'hab. Astazi s-a re-bootat de vreo 3-4 ori, si am pierdut multe lucruri, pe care nu le « înregistrasem » încă. E foarte nasoala treaba asta !

Deci am ajuns la Orhideea, si apoi am luat tramvaiul 12 sau cât era, o statie ca sa ma urce dealul, pâna sus la cladirea Vodafone. In statia de tramvai « de jos », celula 39 Connex este pe la -25 / -30 dBm ! Cool !

Asa, deci am ajuns pâna sus la **sediul central Vodafone**. Eram pe Cosmo în acel moment :

Celula e12 o prind si de
acasa !

ARFCN	Locatie	LAC	CID
515	Prioripost	1040	863
e07	Crângasi	1010	1688
e12	13 Septembrie	1010	787

In magazin, cât am asteptat rândul, ce puteam sa fac în afara de a
monitoriza... ☺

✓ Connex

ARFCN	Locatie afisata	LAC	CID	Nb. TRX	Others
28	Militari	11110	45913	6	2Ter 1, MB 0
57	Grozavesti	11110	45711	-	2Ter 1, MB 0
59	Militari	11110	45912	6	2Ter 1, MB 0
61	Vodafone	11110	30861	-	2Ter 1, MB 1
639	x	11110	45916	2	-
653	x	11110	45917	-	-

Când iesi din cladire si te duci sa astepti tramvaiu' ca sa cobori la
Orhideea, esti chiar în fata a unui sector Connex cu 2 antene Kathrein
dualband, (900/1800 dar probabil si 900/3G) : sunt acele 2 sectoare
marcate cu Rosu în tabelul de mai sus : 59 si 639.

✓ Cosmote

ARFCN	Locatie	LAC	CID
515	Prioripost	1040	863
523	Dr. Felix	1040	1833
528	Dinicu Golescu	1040	403
e5	America	1040	2599

Semnalul este super slab indoor, maxim -100 dBm.



ARFCN	Locatie oficiala	LAC	CID	Others
78	Cotroceni	100	21531	2Ter 0 !
81	-	150	21201	<u>RAM 103!</u> MB 2
123	-	150	30901	MB 1

In statia de tramvai poti sta pe ARFCN 65 de la Razoare (oficial Rom Tehnica)

Iar m-am întors pe jos, dar am luat-o pe cealalt mal al Dâmbovitei (pe unde trece 601 când se duce la Carrefour), si am prins pe acolo, dupa un mic BTS Test :

ARFCN	Locatie afisata	LAC	CID	Others
13	Giulesti	11132	47122	2Ter 0

Gata, asta a fost tot. O sa completez acum directiile de emisie ale site-ului Cosmo favorit (517/519/522), pentru ca am resuit sa plasez directiile de emisie al acestui site 1800 only « istoric ».

Uitai : aseara am iesit sa iau pâine, de la Complex, si am mai completat directiile de emisie a site-ului Orange de acolo. Si apoi am urcat prin Tacalie, am luat-o prin spatele blocului în directia Mariott-ului, si am vazut ca acolo pe Cosmo stai pe e06 (CID 18), adica celula de la Palatul Telefoanelor !! Lool !

Miercuri 5 iulie

Bai jokere, astazi se dau rezultatele. Nu stiu de ce stresez, ca stiu ca le-am picat cam pe toate... Of of of... Astept pe grasu' sa ma sune sa-mi spuna ca gata, nu mai iesi din casa si stai sa înveti, nu mai mergi la mare... bla bla bla... ☹

Oricum, astazi nu m-am plimbat prea mult, ca am o batatura la picior (în spate, lângă calcai), si ma cam doare, asa ca m-am dus sa fac câteva poze la site-urile de pe aici (cu N6630), poze care sunt destule ratate ca nu se vede mai nimic pe ele... pacat... Am facut si putin Netmon 3G.

1. Am coborât prin parc, si am luat-o spre Complex. Pe Orange 3G stai numai pe celula 6, emisa de la noi din Panduri. Site-ul **Orange** de la **Complex** nu are clar 3G, este 900/1800 only (si are un shelter destul de mare, alb).
2. Apoi am luat-o spre site-ul **Connex** din apropiere, de **pe acea vila** : din câte am vazut astazi este trisectorizat, dar mai ales este triband, 900/1800/UMTS. Antenele Kathrein (2/sector) sunt clar dualband, deci foarte probabil una din ele este 900/1800 si cealalta 900/UMTS.
3. Pe urma am fost sa vizitez site-ul **Orange** de lângă acea **Biserica** : ei bine este la fel 900/1800 only.
4. Pentru a reveni acasa, ca începuse sa ma doara piciorul, am luat-o spre Universitatea de Medicina (pe acolo pe unde trec trolebuzele), am trecut prin fata Facultatii, si am ajuns aproape de Palatul Cotroceni, chiar în spatele site-ului **Connex** din fata **intrarii în Cotroceni** : ei bine este clar ca este un site 900/UMTS only. L-am monitorizat pe GSM, frumos cu capacitati cu tot, dar nu stiu unde naiba s-au evaporat iar toate datele... probabil iar s-a restartat TAMPITU asta de 6310.
5. Apoi m-am întors pe la statuia aceea cu Leoaica, si am mai remarcat câteva lucruri despre Zapp (am completat mai sus).

■ Orange 3G



Freq. 10713

Site-uri prinse astazi pe traseul descris mai sus...

Scram. Code	Locatie	LAC	CID scurt
-	-	1000	6481
-	Lânga Spitalul Municipal	1000	912
27	Lânga Spitalul Municipal	1000	913
-	Lânga Spitalul Municipal	1000	914
-	-	1000	5138

■ CONNEX 3G

Freq. 10836



Joi 6 iulie

Bai, uitai : nu am rattrapage decât la ortopedie si la anatomie (si la neuroshirurgie - dar asta nu e nasol) semestrul asta. Ieri tata îmi zisa ca am rata doar ortopedia (cum naiba nu stiu), dar astazi de dimineata, abia când ma sculam, ma suna si îmi zica ca mai am si anatomia (*quelle fausse joie!*), ca am avut 12/20 la examen, dar la TD am avut doar 13/30 sau asa ceva ! FUUUUUUUUUUUUUCKKKK !!

BIIIG Edit din octombrie 2006

*Pâna la urma am luat toate examenele si am trecut în anul 3 de medicina !!
Au fost 10 redublanti în total.*

In rest, din câte vezi, ieri nu am scris mare lucru pe pagina precedenta, pentru ca am completat destule lucruri pe paginile dinainte, am completat datele despre site-urile de prin zona. Am mai completat putin si lista de celule.

Astazi de dimineata, pentru prima data m-am sculat la 10H30 (nu-i bine), si am fost sa platesc factura RomTelecom la banca Tiriac din 13 Sept. Apoi am fost pe la Mariott, monitorizând site-ul Cosmote de acolo, pentru a plasa diectiile de emisie. E greu sa le plasezi, ca sunt 7 celule acolo, si prin reflexii toate se prind foarte bine peste tot.

Seara asta am fost pe la Tatau : la intrarea la Spital, pe Cosmo 6310-ul a selectat by default 515 (*CRO 8, site-ul de la Posta Puisor*)... dar cred ca era mai mult o greseala...

Apoi m-am intors acasa (eram cu Dl. Boca), si am plecat din nou în vale, la Complex, la cumparaturi. Luasem 6310-ul cu SIM-ul Mobistar, si am remarcat ceva super-interesant : când esti pe LAC-ul 11142 pe Connex nu poti suna, îți da Network Busy (*error 41*), orice ai face (si la Universitate tâmpitu' asta mi-a facut la fel, ca mi se pare ca tot în LAC 11142 esti), singura metoda de a suna fiind cu numarul lung *123*xxxx# ; însa cum treci în LAC 11110, totul merge OK ! Strange !

Asa, deci am fost prin vale, apoi am fost sa vizitez site-ul de la intrarea în Cotroceni, si l-am monitorizat cum trebuie (e 900/3G), dar doar partea GSM ; 3G-ul mâine. De acolo am luat-o spre casa ; site-ul nostru îl vezi de departe, înainte de a iesi la Academie, ei bine în zona aceea (înainte de a traversa strada la Academie), 13 e pe la -35 dBm ! Cool !

Dupa ce am lasat castravetii si prajiturile acasa, am mai iesit putin la plimbare, ca era frumos afara, soare : am fost putin spre **Razoare**, sa vad ce mai face **Connex**-ul acolo. Netmon-ul din zona a fost foarte rapid...

ARFCN	Locatie afisata	LAC	CID	Nb. TRX	2Ter
7	Razoare	11110	10272	6 (NEW: +2)	Activ
11	Drumul Taberei	11110	10273	6	MB 1
18	Razoare	11110	10271	6	Activ
637	x	11110	10275	2	-
643	x	11110	10276	3 (NEW: +1)	-
649	x	11110	10277	3	-

Este un site trisectorizat 900/1800/3G, cu 2 antene Kathrein dualband (cu busoane) / sector.

Edit : Netmon-ul **Orange** facut astazi 07/07 în aceasi zona, pe BTS-ul lor (din fata statiei de tramvai). Este un site trisectorizat, cu o singura antena / sector (Kathrein dualband cu busoane, parca), deci se pare ca nu are UMTS.

Si ce e straniu e ca nu pot prinde deloc al treilea sector 1800 Mhz, ala care da în spatele blocului ! Sa fie doar 2 sectoare dualband ??

ARFCN	LAC	CID	Others
65	150	16551	-
69	150	26551	MB 1
85	150	36551	-
583	150	6551	2 TRX
599	150	46551	-

Locatia oficiala Orange este « [Romtehnica](#) »

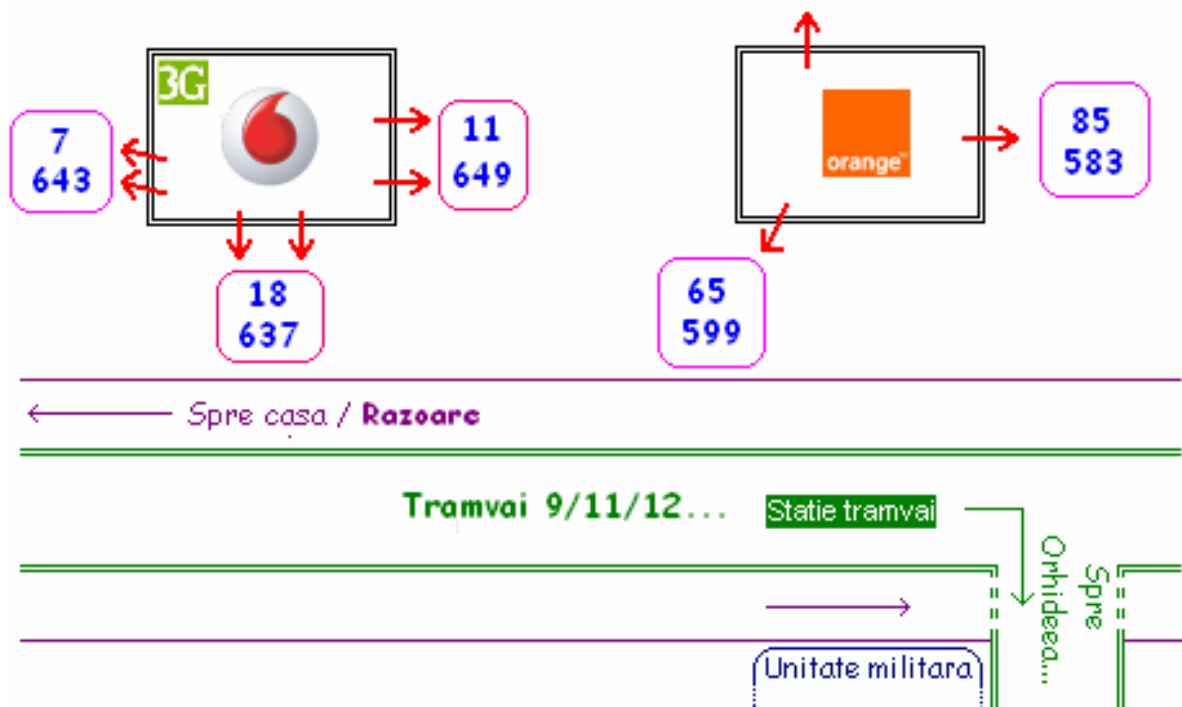

Acu' e aproape ora 8 seara, si 13/51/62 sunt toate în EX din când în când, ce te joci ! Acum m-am pus în BTS Test pe 11 (11142/10533 - pe vila din vale...), sa vad ca sta frumos în NO. Un mic BTS Test pe 15 (11110/20033 - la intrarea în Cotroceni) arata ca si el mai trece în EX.



NOU PDF EGSM Cosmo în seara asta !!! Toate celulele EGSM au fost schimbate (fuck !), si vad ca de exemplu celula LAC 1040/CID 18 emisa de la Palatul Telefoanelor si care avea MB la 0 acum îl are la 2, ca la celelate celule, numai ca acum gasesti MB la 0 pe vecina ei, 1040/19 (e19). Adica nu, e mai straniu : în stand-by initial o ai cu MB 0, apoi daca dai o comunicatie trece în MB 2, si apoi ramâne cu MB 2 si în stand-by.

Si mai ales secventa de Hopping SFH s-a schimbat : de la 975 la E1 !! Pai da, asa mai merge, ce SFH era ala de la e19 la e23 ?!

Celulele marcate cu violet în paginile precedente înseamna ca sunt din noul PDF, cele cu negru fiind din vechiul PDF. Hai ca am reusit sa refac seara asta din nou lista (integral din camera lui tatau), si au mai ramas doar 3 celule din vechiul PDF (dar am prins si altele noi).

Bai, am prins aici la Tatau în camera celula **Orange 633**, care nu e Barred, cu TA 6 si 2 TRX : **TN / BSC Universitate** !! WOW ! It's so cool !

Vineri 7 iulie

Exact o saptamâna de când am venit. Inca o ora si aterizam la Bucuresti. Eh...

Astazi am monitorizat ceva, dar cred ca sunt mai multe de completat înainte decât de scris aici. Deci mai întâi am fost cu Dl. Boca la atelierul acela de reparare a televizorului (o iei pe la Razoare, paralel cu linia de tramvai, dar nu o iei la stânga spre Orhideea, ci continui drept, apoi faci pe o straduta la stânga (pe dreapta fiind o cladire asa mai noua, cu un design „futurist”, o banca probabil). Acolo, pe un bloc, este un site trisectorizat Zapp, antenele (alea vechi si mari albe) fiind montate pe un mic pilon, sus pe bloc, si cu un tilt negativ.

Asa... apoi ne-am intors, m-a dus în 13, apoi am luat-o spre Tip-Top (ala din 13... de lângă statia de tramvai), si acolo, daca continui drept (dar trebuie sa mergi ceva) este un bloc care are antene GSM pe el (parca, ca nu se vedea super bine în

departare). Apoi am luat tramvaiul o statie pâna acasa (uitasem bateria number 2 la 6310, si nu mai aveam decât 4 linutze, si mi-a fost frica ca se descarca... dar pâna la urma nu am avut probleme). Am monitorizat si canalul 9 al BTS-ului Connex dintre blocuri : un sector bate spre Panduri, si mai are un sector care bate spre Tip-Top (parca asa este... dar atâtea site-uri am vazut astazi ca mi-e un pic greu sa-mi amintesc si de asta, mai ales ca asta a fost primul pe care l-am vazut).

Dupa ce am trecut pe acasa, m-am intors înapoi în statie, si am luat iar tramvaiul doua statii, pâna în fata site-ului Orange (dupa Razoare), acolo am coborât si m-am întors pâna la Razoare monitorizând site-ul Connex de acolo, am trecut apoi pe celalt trotuar si am luat-o înapoi spre site-ul Orange, pentru al monitoriza si pe el.

Când am terminat (site-ul Orange nu am mai monitorizat si al 3-lea sector, ca ala batea în spatele blocului...), am luat-o pe jos spre Orhideea (adica mai bine zis spre cladirea Vodafone, de pe Vasilea Milea - he he, am vazut si eu cum se cheama strada ☺): în zona aceea, pe Connex stai pe celula 18 de la Razoare, apoi treci pe 59 (LAC 11110 / CID 45912 / CB : « Militari»), 59 fiind celula de pe sediul Vodafone (care este orientat chiar spre tine când estri în statia de tramvai din fata cladirii) ; odata ajuns la Voda, am monitorizat putin TRX-urile de acolo, apoi am luat tramvaiul spre Orhideea.

Odata ajuns jos, ziceam sa ma uit la site-ul de pe blocul acela plin de antene din fata complexului, dar vad ca 6310-ul cu SIM BoT nu vrea sa mai intre pe Connex ! Ei bien da, în tot LAC-ul 11132 nu vrea sa se înscrie în retea ! In 11110 sau 11142 nu are nici o problema, dar în 11132 no way ; stii,când am venit de la aeroport era la fel, nu vroia sa intre în retea... pâna am ajuns în LAC-ul 11142, si atunci a mers. Oricum, e ca naiba treaba asta, mai ales cu pb. care le am si pe Mobistar pe anumite LAC-uri !!!!

Asa... deci am intrat în Carrefour, si m-am rotit în raioane... ma da m-am plimbat pe acolo, de ori si ori, pentru a repera BTS-urile indoor. Stii ca Orange are, dar chiar si Connex-ul are !! Da da ! Am completat asta mai sus...

Mama, s-a facut cam nor afara, cred ca o sa dea o mica ploicica... ca se pare ca de astazi ploua iar, iar astazi si duminica e furtuna ! O y croit !!

Asa, deci de la Orhideea am venit pe jos, pe la Dâmbovita, monitorizând site-ul Orange din spatele Carrefour-ului. Numai ca pe drum treci constant pe un alt site Orange, site care tot nu reusesc sa-l localizez. E foarte enervant !

ARFCN	LAC	CID
73	100	30951
77	100	10951
122	100	20951
591	100	50951
593	100	951
601	100	40951



Scram. Code	LAC	CID scurt
-	1000	912
27	1000	913
-	1000	914

Cam pe acolo unde este micro-ul Connex care bate spre Spital, 77-ul este pe la -44 dBm si mai mult !! Incredibil ! Unde son of a fuck este acest site ??!

- ➡ **EDIT** : gata ! L-am localizat ! Este chiar pe un bloc din spatele spitalului Municipal, este trisectorizat, cu 2 antene / sector : una dualband 900/1800, si cealalta 3G. I-am tras si o poza ! Ce bine îmi pare ca am reusit sa-l localizez, ca prea ma învârteam prin zona si nu-l gaseam deloc. Dar daca nu te duci pe balcon (la etajul 6 de exemplu) la Spitalul Municipal, este dupa mine imposibil sa-l vezi, pomii fiind prea densi. Poate daca o iei pe o alte parte a blocului... anyway...

Pentru sfârșitul plimbarii, am luat-o pe jos pâna la site-ul Orange de lângă acea Biserica, pentru a-l monitoriza complet... ceea ce am si facut. Rezultatele le pun unde trebuie, înainte.

Si gata, a fost destul pentru dimineata asta. Am fost la Fox, apoi am venit acasa, am mâncat, am scris toate astea, acum e nor, parca ar tuna, o sa ploua, dar mai pe seara ma duc sa fac cumparuri la Economat în vale, si vreau sa monitorizez si TRX-urile 1800 site-ului Orange din vale (prin handover pe ele)... sa vedem ce mai fac altceva. Oricum, dupa ce vin o sa cer cheia lu' domn. Boca pentru a putea urca sus pe bloc... si sa fac o poza cu BTS-ul Connex, si un mic reverse sa vad ce LAC-uri prind acolo sus.

Atât pentru moment...

Bai, auzi, ca e catastrofa mare cu examenu, ca nu mergem nicaieri (mare/munte) ca trebuie sa învat, bla bla bla, fuck fuck fuck... n'importe quoi. Pâna la urma, cel mai important e ca sunt acum în RO, si ca mai sunt înca o saptamâna singur. Asta e cel mai important.

Mama, am fost pe bloc !! Ce tare e acolo sus !!! Woww !! Vezi tot orasul, ai BTS-ul Connex sub nas... e super tare ! Am facut si poze, mai ales cu site-ul Connex (cam - 25 dBm în fata lui), si cel Orange/Cosmote. Ce vroiam sa spun : site-ul Orange de la Complex din vale se vede excelent ! Are o vizibilitate excelenta, e foarte înalt deci e mult peste nivelul vilelor, si se vede foarte clar ; lângă el vezi si site-ul Connex de pe acea vila ! Da da, se vad acele 2 antene / sector, la fiecare colt al vilei acelea. Site-ul Como de lângă Municipal probabil se vede si el, dar antenele sunt prea mici asa ca nu îți dai seama pe ce bloc sunt ; site-urile de la Posta Puișor nu se vad deloc, sunt mascate de Mariott. Parca s-ar vedea si site-ul Connex de la Razoare (*el trebuie sa fie, ce alt site sa fie în acea zona ?*), si desigur site-ul Zapp de pe blocul acela de la gradina Botanica. Ah, da, se vede bine si site-ul Connex de pe drumul spre Orhideea (cu auobuzul 601), si daca te uiti atent vezi chiar si site-ul Orange (+ Zapp) de la Biserica din vale. In concluzie, este... genial !!!

Sâmbata 8 iulie

Hai ca astazi ma plimbai mult de dimineata, si mi-am prins rau urechile în Netmon, ca am monitorizat multe site-uri Connex si Orange, si nu a fost chiar asa simplu, ma încurcam rau în CID-uri, le monitorizam de 3 ori pe aceleasi celule... Abia astept sa scriu acum, ca sa vad ce va iesi. Deci am fost la Unirea, apoi la Casa Poporului, înapoi la Unirea, la Koghalniceanu, si pe urma si pe la Casa Poporului... mult mers pe jos, cu 8310-ul all time în mâna (*a mai rebootat si el de vreo 2 ori, si desigur am pierdut ceva lucruri, deci a trebuit sa ma întorc sa refac Netmon-ul... nasol rau*).

1. Am ajuns deci la **Universitate**, cu troleu' 69. Am monitorizat putin si pe drum Connex, dar scriu mai încolo despre el, ca m-am întors pe jos prin zona si am facut ceva mai complet...

De la Universitate am luat-o la dreapta, pe **Bulevardul Bratianu** spre Piata Unirii. Si am dat peste un site **Connex** acolo, pe o cladire (pe partea stânga când te duci spre Unirea) pe care era ditamai publicitatea cu Orange 3G. Este un site cu antene Kathrein dualband, 2 pe sector, dar parca ar fi 900 / 3G only, pentru ca nu am gasit nici urma de ARFCN 1800 Mhz ! Parca nu este nici un sector care sa bata spre Unirea, este vizibil doar un sector spre Intercontinental si unul care bate perpendicular cu bulevardul asta Bratianu...

ARFCN	Locatie afisata	LAC	CID	Nb. TRX	Others
5	Coltea	11142	10942	5	2Ter 0
9	Coltea	11142	10943	4	MB 1
20	Teatru National	11142	10941	6	MB 1

Apoi spre **Unirea** mai prinzi tot felul de site-uri...

ARFCN	Locatie afisata	LAC	CID	Nb. TRX	Others
11	(Piata ?) Unirii	11142	10383	-	-
57	(Piata ?) Unirii	11142	20411	-	-
20	(Piata ?) Unirii	11142	10371	-	MB 1
641	x	11142	10375	4	

In Piata Unirii sunt mai multe BTS-uri : pe blocurile din fata complexului (alea care sunt oarecum departe...) se vede un sector cu 2 antene/sector, probabil ceva Connex. In stânga lui, pe un alt bloc este si un BTS Zapp, cu 2 antene / sector (cred ca sunt din alea vechi si clasice, albe) si cu tilt clar negativ. Apoi chiar pe Unirea, în coltul stâng si putin în spate al cladirii (adica îl vezi când vii de pe Bratianu) se vad 2 antene, adica 2 sectoare a unui site care cred ca ar fi Cosmote, cu antene Kathrein dualband 1800/EGSM. Asa îl simt eu, dar nu pot sa spun sigur ca asa este.

- Acum **Cosmote** testat indoor, în complexul Unirea, dar si prin împrejurimile lui, pe afara...

ARFCN	Locatie	LAC	CID	Others
515	Pe complex	1040	531	CRO 8
524	Pe complex	1040	533	CRO 8
e05	In fata CEC-ului (Bloc A)	1040	1069	
e08	Pe complex	1040	537	
e20	In fata CEC-ului (Bloc A)	1040	1068	
e23	Pe complex	1040	539	-40 dBm în fata complexului

Eu am impresia ca acest BTS ci CID **53x** ar fi pe Unirea, cum spuneam mai sus, pe partea aceea unde este KFC-ul...

- Si pentru sfârșit **Orange**, cu câteva BTS Test-uri asa, la întâmplare...

ARFCN	Locatie oficiala	LAC	CID	Others
65	-	110	11051	MB 2
86	Hanul lui Manuc	110	18741	MB 2 RAM -101 2 TRX
577	-	110	41051	RAM -109 CRO 4

Inca un micro, si CRO 4 pe acea celula 1800... nu poti sa spui ca nu gasesti lucruri interesante la Unirea pe Orange (în statia lui 385 am testat).

2. Asa... pai acum am luat 385-ul spre casa (chiar daca nu eram 100% sigur ca ma duce acasa...), am trecut pe lângă Dâmbovita, si pe lângă un site Orange tare complicat, care mi-a scos *peri albi* ☺ Voi vorbi de el puțin mai încolo, ca am fost obligat sa vin pe jos si sa-l înconjur de nu stiu câte ori pentru a-l monitoriza.

Deci 385 o ia paralel cu Dâmbovita, trece pe lângă acest site Orange, apoi face la stânga pe un podulet, si se duce spre Casa Poporului, apoi urca spre

noi... Numai ca eu am coborât din el dupa ce a început urcusul pe lângă Casa Poporului, si m-am întors spre Unirea, luand-o pe jos drept în fata pe, pe **strada Natiunilor Unite**, pentru ca vazusem un BTS acolo, si vroiam sa vad de ce este vorba.

Ei bine este un site **Connex**, care parea sa fie 900/1800/3G (erau canale 1800, si se vedea clar LNA-ul metalic) :

ARFCN	Locatie afisata	LAC	CID	Nb. TRX	Others
13	Natiunile Unite	11142	20871	5	MB 1
35	Parcul Izvor	11142	20873	6	MB 1
39	Unirii	11142	20872	5	MB 1
637	x	11142	20875	Busy (err. 34)	-

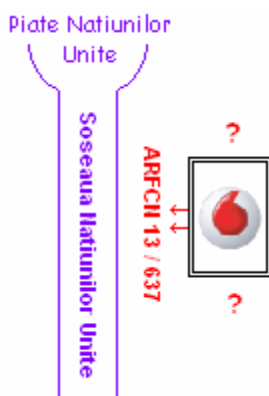

Asa... deci când treci pe strada asta a Natiunilor Unite, si te uiti pe stânga, la un moment dat, printre blocuri, vei vedea si site-ul Orange de pe cealalta strada (pe unde trece 385 spre acasa, la Dâmbovita), cu care mi-am prins rau urechile. Deci dupa ce am monitorat site-ul Connex de mai sus, am mers pâna la o intersectie - asa mai mare, apoi am luat-o la stânga, de-a lungul Dâmbovitei, înapoi spre Casa Poporului cum ar fi... si am si traversat pe cealalta parte a malului (partea pe unde circula 385 în sensul spre casa), pentru a vedea mai bine site-ul Orange.

Acest site este pe lângă Banca de Export/Import a României, la sediul ARDAF, sau chiar la agentia TAROM... toate astea sunt acolo, la parterul acelui bloc. Mai exact se cheama **Splaiul Independentei**...

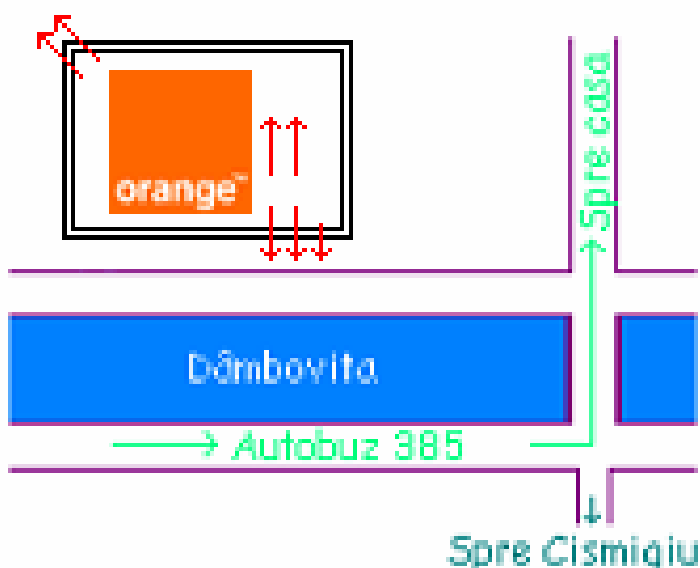

Sus pe bloc gasesti acest *son of a beach* de site **Orange**, care este deja straniu ca are 3 antene / sector : 2 par sa fie 900/1800 (din astea lungi, ca la noi în fata blocului), si una de 3G... ei bine s-ar putea sa aiba o antena 900, una 900/1800 si una 3G, ca mi se pare ca pe

sectorul care bate spre Palatul Teleoanelor sau spre Cismigiu (cum ar fi, cum vrei, adica cel care bate spre tine când esti în 385), în una dintre antenele clasice 900/1800 nu intra decât 2 fire, iar în celalata 4... Si cum nu era deja destul de complicat, ei bine doar 2 sectoare au 3 antene/sector (cel care bate spre Palatul telefoanelor, si cel care bate spre Casa Poporului), al treilea sector (care bate cum ar fi spre site-ul Connex de pe Natiunilor Unite) nu are decât 2 antene / sector, una 900/1800 si cealalta fiind 3G.

ARFCN	Emite spre...	LAC	CID	Others
71	Palatul telefoanelor...	100	10981	-
75		100	20981	-
85		100	30981	MB 2
581		100	981	-
589		100	40981	-
597		100	50981	-

✓ Si acum acele 3 celule 900 Mhz Barred

ARFCN	Locatie oficiala	LAC	CID	Others
81	D3M Blvd. Natiunilor Unite	100	8931	RAM -101 MB 2
88	D3M Piata Natiunile Unite	100	8921	RAM -101 MB 2
124	D3M Spaliul Independentei	100	8131	RAM -101 Fara 2Ter

Mai, serios, nu stiu ce sa spun. De unde au aparut canalele astea 900 Barred nu stiu... Ba daaaaa !!!!! Acum stiu, ca m-am uitat în lista lor cu celule. Completez locatiile în tablou. Par deci sa fie micor-uri... Foarte foarte interesant !!

Eu ce am remarcat este faptul ca parca 124 ar emite cu 71, ca în fata antenei cu 71, 124 este pe la -41 dBm...

✓ Prin zona am prins si...

ARFCN	Locatie oficiala	LAC	CID	Others
70	Palatul Parlamentului - 6	?	9061	-

3. După ce am înconjurat site-ul asta de vreo 2 ori (ca se rebootase 83-ul, și pierdusem iar date), am traversat Dâmbovită pe podul acela pe care trece 385, și am luat-o pe o stradă scurtă, care m-a scos la Cismigiu / Liceul Lazar. Venisem aici pentru a monitoriza un site Connex amplasat mai înainte, la stația Petrom, dar am dat și peste un site Orange ! Pai se putea !

Asa, deci prin zona **Cismigiu / Lazar / Primarie**, pe **Connex** se prind mai multe celule diferite...

ARFCN	Locatie afisata	LAC	CID	Nb. TRX	Others
11	Cismigiu	11142	10363	4	MB 1
18	Casa Armatei	11142	30381	3	2Ter 0
57	Primarie	11142	30391	-	2Ter 0
61	Kogalniceanu	11142	30401	-	-

4. Acum am plecat spre casa, adică mai bine zis spre **Kogalniceanu**, de unde mai continui puțin și ajungi la o stație **Petrom**... unde dai peste un site Connex (care se vede și din autobuz, ca e pe o parte), și mai ales peste un site Orange, care nu al cum să-l vezi dacă nu vii pe jos.

Pe **Cosmote**, prin zona, stai pe e03 / CID 18, de pe palatul Telefoanelor.

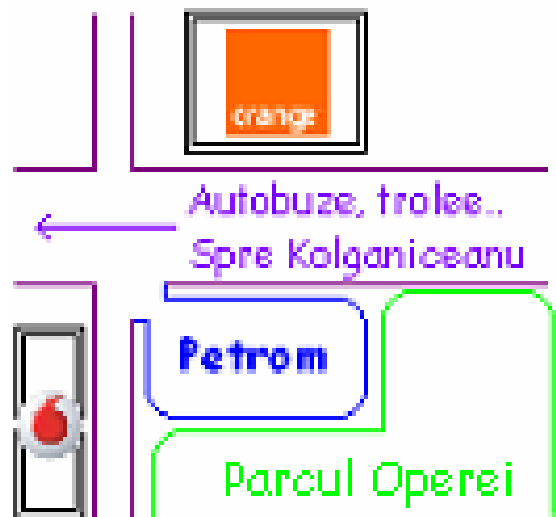

- Site-ul **Orange**, trisectorizat cu o antena / sector. Este pe blocul din fața Petrom-ului, adică de pe lateralul lui dacă vii pe stradă. *Se vede bine, și de la acel pod pe unde trece 385-ul... de acolo vezi în departare și clădirea aceea cu birouri, unde are Zapp BTS, și Orange lângă ea, lângă Biserica... stii tu...*

ARFCN	Emite spre...	LAC	CID	Others
76	-	100	10971	-
84	-	100	30971	-
89	-	100	20971	-
599	-	100	40971	RAM ?
603	-	100	50971	RAM -109
621	-	100	971	RAM -109

- Site-ul **Connex** este amplsat putin lateral fata de Petrom, dar este vizibil si din autobuz/troleu...

ARFCN	Locatie afisata	LAC	CID	Nb. TRX	Others
5	Parcul Izvor	11142	10552	-	2Ter 1 MB 0
9	Eroilor	11142	10553	4	2Ter 1 MB 0
20	Plevnei	11142	10551	6	-
639	x	11142	10555	3	-
645	x	11142	10556	2	-
651	x	11142	10557	2	-

5. Dupa aia, ajungi pe la **Opera**, si iar prinzi tot felul de celule, pe **Connex**...

ARFCN	Locatie afisata	LAC	CID	Nb. TRX	Others
7	Cotroceni	11142	41191	-	-
33	13 Septembrie !!	11142	20631	-	-
59	Opera	11142	40381	3	2Ter 0

Asaaa... acum am luat-o de-a lungul Dâmbovitei spre Spital, dar cum era prea devreme pentru vizite, am zis sa o iau pe **Stirbei Voda**, adica ajungi acolo daca o iei drept in fata de la Eroilor, pe lânga Casa Radio... Imi aminteam ca acolo este un site, Connex, dar desigur ca am dat si peste un site Orange ! Când iesi în intersectie, unde e Orange, si te uiti la stânga, vei vedea în departare înca un site GSM...

- Site-ul **Connex** este amplasat, dupa cum se vede, pe un bloc pe lateralul Casei Radio. Este din câte am vazut un site 900/3G only (pentru ca 2Ter-ul este inactiv pe 2 dintre celulele 900 Mhz), cu 2 antene Kathrein Dual / sector.

Ah, uitasem : cum este un site din LAC 11132, nu pot intra pe el cu SIM-ul BoT! Fuck!

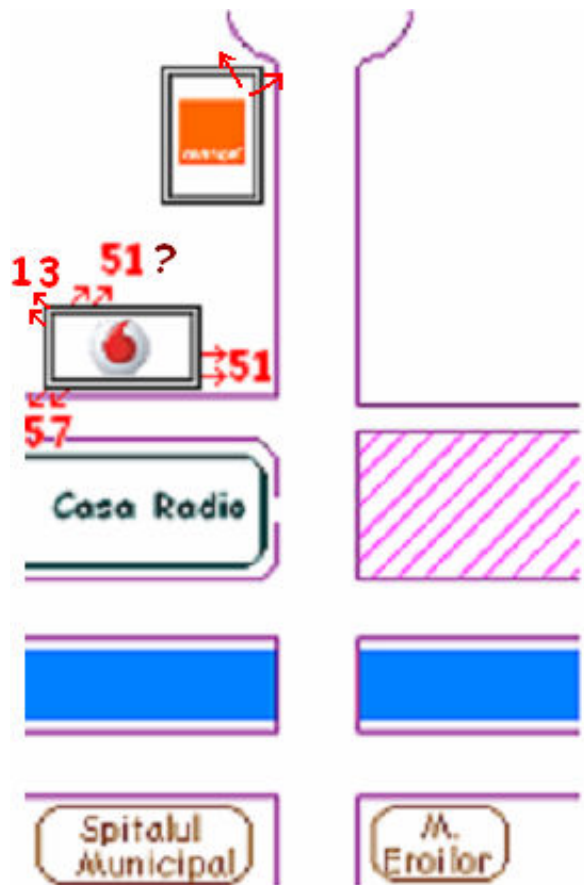

ARFCN	Locatie afisata	LAC	CID	Nb. TRX	Others
13	Spital Militar	11132	20051	5	Fara 2Ter
51	Eroilor	11132	20052	5	Fara 2Ter
57	Cotroceni	11132	20053	5	2Ter, MB 0

EDIT : **Atentie !!** Este un site quadri-sectorizat !! Da da, e tare ! Al treilea sector este pe coltul stâng din spate al cladirii, si bate exact spre site-ul orange de pe acel bloc comunist... vezi mai încolo de el... Pe partea stânga a blocului sa vad 2 BTS Outdoor (cabinete) de culoare alba.

Pai... am fost iar, si... vezi pe schema de mai sus ! Ce zici, o fi posibil ?

3G

Scrambling	LAC	CID
435	31101	20051
451	31101	20053

Este pe acolo o problema sesizabila de briuaj al ARFCN-ului 13... cu cine oare... ☺
 Tot pe acolo prin zona mai prinzi si celula 9, LAC 11142 / CID 20333 : « Calea
 Grivitei ». Si desigur poti prinde si 13-ul nostru... ☺

- Site-ul **Orange** este putin mai departe... Este tot trisectorizat, eu am putut sa vad 2 sectoare : cel care da perpendicular cu soseaua are 3 antene/sector : 2 de 900/1800, a treia (de la dreapta) este 3G, si atentie, este orientata putin diferit fata de celelalte 2, adica bate putin mai spre dreapta. Sectorul care bate mai spre spate/dreapta are o antena 900/1800 si una 3G.



Scram. Code	LAC	CID scurt
150	1000	1169
151	1000	1170

ARFCN	Emite spre...	LAC	CID	Others
66		100	20911	-
68		100	30911	-
70		100	10911	-
579		100	50911	-
583		100	911	-
587		100	40911	-

6. Gata. Apoi m-am dus la Spital la Tatau... si am vazut ceva straniu, pe **Connex**

ARFCN	Locatie afisata	LAC	CID	Nb. TRX	Others
60	Spitalul Municipal	11110	30801	8 TRX	Fara 2Ter

De unde a mai rasarit si site-ul asta ? *Ca le pire e ca îl prind si de acasa ! Si cu 8 TRX, ce te joci ! Nu, serios, ce naiba o mai fi si asta. In spital (parter) este la TA 1, la fel ca micro-ul 62 Connex de pe stâlp (care era frumos în EX astazi), si se prinde cam la fel de bine ! Tare, nu ?*

Edit : gata, l-am localizat si pe smecheru' asta ! Este tot un site micro ! Da da, nu te joci cu Connex-ul, au pus 2 micro-uri speciale pentru a acoperi spitalul, deci un total de $4 + 8 = 12$ TRX-uri ! Frumos ! Mai ales ca si site-ul de pe cladirea aceea rosie (spre Orhideea, ARFCN 35 / 111132 - 45802...) bate direct spre spital. Deci este acelasi tip de antena ca site-ul micro de pe stâlp, numai ca sub antena mai este si un link, orientat în directia Casei Radio, poate catre site-ul acela macro din spatele ei ? Oricum, nu cred ca poti sa-l vezi din strada, m-am uitat astazi si este absolut ascuns de pomi. Trebuie sa te duci la etaj (6 de exemplu) si sa iesi pe balcon acolo, ca se vede perfect. La dreapta lui este vestitul site Orange BU_095...

It's enough for now. Putin mai pe seara ma duc sa iau pâine din vale (dar nu prea mai am ce monitoriza pe acolo... decât site-ul 3G Connex de la Cotroceni), si apoi ma duc la Tip-Top din 13 Septembrie. Bye bye !

... Asa, deci seara asta am fost în vale, cu **Cosmote**, dar nu am monitorizat nimic, ca nu prea mai aveam ce... apoi am revenit acasa, si am aflat ca acum este acoperire Cosmote la Herculane (de la p-r-omptu, care era acolo), si apoi am plecat la Tip-Top, cu 226. Am monitorizat putin în statia lui 226 (în fata blocului), si vad ca acolo stai pe celulele de la posta Pursor (524 / e15 / e19), dar poti prinde si e11 (CID 17), de la Palatul Telefoanelor.

Apoi la Tip-Top poti prinde si urmatoarele 2 celule... dar de exemplu când te duci pe traseul tramvaiului spre casa, stai pe e08...

ARFCN	Locatie	LAC	CID	Others
e08	Sebastian	1010	2407	-
e17	Sebastian	1010	2408	-

Dar în zona la Tip-Top, stai mai ales pe un alt site, care nu trebuie sa fie prea prea departe :

ARFCN	Locatie	LAC	CID	Others
519	13 Septembrie (Sebastian...)	1010	781	CRO 8
526	13 Septembrie (Sebastian...)	1010	782	CRO 8
e03	13 Septembrie (Sebastian...)	1010	788	-
e10	13 Septembrie (Sebastian...)	1010	789	-
e22	13 Septembrie (Sebastian...)	1010	787	-

e22 se prinde bine si aici prin curte si acasa, din câte stiu eu...

Duminica 9 iulie

Astazi nu am iesit nicaieri. Poate (sper) mai pe seara. In dimineata asta am mai completat putin lista de celule, cu noi 1800-uri pe Orange mai mult, si am gasit chiar o celula 1800 Mhz cu un CRO 4, care nu este în lista de celule oficiala Orange ! Nice !

Pâna acum am monitorizat, acasa, 89 de celule GSM în total pe cele 3 retele, fata de 30 anul trecut.

Am fost cu Mamau la spital pentru al vedea pe Fox, si am zis sa ma duc si eu pe balconul acela de la etajul 6, sa vad si eu cum se vede. Si când ma duc... my God !! 2 BTS-uri, de care nu aveam nici o idee, si sincer nici nu as fi avut cum sa le vad altfel !!

- In sfârșit am gasit site-ul **Orange BU_095** : este un site trisectorizat, cu 2 antene / sector : una dualband 900/1800, si cealalta 3G. O sa completez mai înainte detaliile despre BTS, ca am vorbit deja de el, normal, atâta l-am înjurat, ca tot îl cautam si nu îl gaseam. Dar nici nu aveam cum sa îl gasesc, ca sincer de pe Eroilor nu se vede de nici un fel, chiar daca este pe un bloc destul de înalt.
- Ieri, ma tot întrebam ce naiba e celula aia 60, cu CID 30801 de la Connex, care o prindeam în spital la fel de bine ca micro-ul 62... ei bine tot un micro este !! Da da ! Am completat deja datele despre el mai înainte.

In rest, de acolo de sus viziunea globala este foarte buna. Site-urile Orange si Cosmote de pe Panduri se vad foarte bine în departare, iar site-ul nostru Connex nu am reusit sa-l disting de verdeata. Site-ul Cosmo de pe blocul de lânga Municipal se vede perfect desigur, si are un site orientat drept spre spital (adica spre balconul meu). Site-ul Connex de pe cladirea aceea rosie (dinspre Orhideea, CID 4580x) are un sector (ARFCN 35) care bate spre spre spital.

He he, e 3 jumate dupa-amieaza, si sa vezi ce ploua afara ! Tuna chiar. La început era soare, si a început deodata ploaia tare. Apoi s-a facut mai nor asa... Cool ! ☺ Oho, ce rasuna tunetele aici în curte !

Am fost la Mariott, pentru monitorizare 3G a site-ului Orange de acolo, a celui din fata noastra (pentru a vedea daca sunt 3 sectoare 3G), si am monitorizat si Connex 3G la întors. Pe Connex, la Mariott stai pe celula :

Si mai tare, prinzi celula :
WCDMA 419 - 31101/20032
Intrare Palatul Cotroceni...



Scrambling	LAC	CID
174	31101	33051

Ah, am uitat sa scriu asera un lucru interesant despre antenele Connex 3G de la Banca Tiriac (din 13 Sept.) : stii ca sectorul care da spre Posta Puior are o singura antena, Kathrein dualband ; si tot asa, stii ca sectorul care bate spre Tip-Top are 2 antene/sector, si aici vroiam sa spun ca la una dintre antene, din câte am vazut (dar nu spun asta sigur 100%) intra în ea doar 2 cabluri, si nu 4 ca în cealalta ; asa ca s-ar putea, chiar daca este o antena dual, ca cei de la Connex sa o utilizeze numai pentru 900 Mhz, cealalta fiind utlizata pentru 900/3G. Se poate chiar sa o cableze pentru 1800 în viitor, cine stie ?! Oricum, când mai trec pe acolo trebuie sa ma uit mai atent, poate si la LNA-uri, sa vad daca sunt 2 sau decât 1.

Luni 10 iulie

Forza Italia !!!!! Au devenit campionii lumii la fustball !! Franta a pierdut în finala, si Zidane s-a facut de râs, fiind expulsat ca a dat cu capu' în unu'. Bien fait pour vous ! Ce naiba, astia visau ca o sa fie campionii mondiali !! Looooo!!!

Of, ce prostie, nici astazi de dimineata nu am putut sa ies, sunt sechestrat în casa. Ce naiba ! Fut** mama lui de examen !! Eh, ies eu dupa-amieaza, am deja o idee de destinatie, sa vedem daca voi reusi sa ajung pâna pe acolo, ca nu e prea aproape...

In rest nu am facut nimic în dimineata asta, m-am mai dat pe Net, care în sfârșit pare sa mearga din nou bine, ca de miercuri/joi pâna ieri, era ca si mort, mergea la o viteze inimaginabila de mica, si dadea tot timpul erori, paginile nu se mai încarcu... era ca naiba rau de tot. Dar acum pare sa fie din nou totul OK ! Ouf !!

Sinon, vad ca la Connex BTS-ul meu tot EX-at este, dar nici nu mai trebuie sa mai precizez acest lucru, ca în viata mea nu am vazut atâta EX în Test 2 ! Cosmo tot nu îl pot utiliza la mine în camera, nici la geam nu pot face mare lucru, chiar daca vad în lista celulelor candidate e3 si nu mai stiu care la -85 dBm... codate desigur !!!! Si eu stau pe 517, cu mai puțin de -100 dBm... si desigur ca mi-e greu sa fac ceva convorbiri cu asa semnal.

Hai ca e 12H, si acum o sa ma uit la ce am scris despre site-ul Connex din spatele Casei Radio, ca vreau sa ma duc sa îl mai vizitez înca o data când ma duc la Tatau ; o sa iau 386 de acasa, si o sa continui o statie dupa Eroilor, cred ca va ma lasa bine unde trebuie. O sa iau SIM-ul Orange Pro, ca cu BoT as avea probleme, si cu Mobi* nu mai stiu...

... Gata, am fost în zona, si am monitorizat cum trebuie site-ul Connex din spatele Casei Radio. Toate celulele au 5 TRX, una din ele are 2Ter-ul activ, dar exista un bruij sesizabil pe ARFCN 13, probabil din cauza celulei emise de la noi.

La noi pe Panduri, când vii pe lateralul Academiei (dinspre statia de autobuz) spre casa, pe **Orange** poti prinde celula :

ARFCN	Locatie oficiala	LAC	CID
65	Romtehnica (Razoare....)	150	16551

Gata ! Operatiunea Natiunilor Unite a reusit ! ☺ He he...

1. Am plecat pe la 17H30, m-am dus pe jos pâna la Mariott (trecând pe la Tiriac, unde am vazut clar ca antenele Connex care dau spre Tip-Top sunt cablate diferent : una cu 4 cabluri si LNA, cealalta doar cu 2 cabluri si fara LNA ; e clar...). In statie la Mariott am monitorizat BTS-ul Orange de acolo (rezultatele unde trebuie...), apoi am luat 385 si am coborât la Parcul Izvor (asa îi zice se pare), am revenit pe jos pâna la Soseaua Natiunilor Unite, si hop la monitorizarea site-ului Connex : rezultatele iar unde trebuie... (637 era Busy, dadea *Error 34*, am încercat de mai multe ori ; din site-ul acela si de data asta nu am vazut « vizual » decât un sector).
2. Apoi am iesit în **Piata Natiunilor Unite**, unde una din celulele alea Barred se prinde bine... nu mai stiu care, ca le-am BTS Testat pe toate. E plin de 900 Barred prin zona aceea... Frumos ! Nu am reusit sa gasesc vreun micro în piata aceea... ca e cam greu, cum sa zic...
3. Din piata aceea, am zis « ia hai sa ma duc eu pe **Calea Victoriei** ! ». Si am monitorizat **Orange** :

ARFCN	Locatie oficiala	LAC	CID	Others
81	Casa Venus	100	18971	MB 2
86	D3M CECul Mare	100	8891	MB 2 RAM -101
87	BARRED D3M Majestic	100	8851	MB 2 RAM -101

86 este un micro pe cladirea din fata CEC-ului : este o antena directionala mica, care bate spre CEC, si are 2 TRX-uri (fara SFH deci...).

Asa... deci pe **Calea Victoriei** este cred sediul central al CEC-ului. In fata cladirii sunt 2 site-uri : unul al nu stiu cui (posibil Orange, vezi locatia din tablou ; sectorul care da spre Palatul Telefoanelor are o singura antena / sector, Kathrein dualband), si unul **Cosmo** (antene Kathrein Dual) ! Cel Cosmo are antene Kathrein dualband (cu busoane, antenutele Kathrein micute specifice Cosmote...), însa de acolo nu sunt emise decât celule EGSM !

ARFCN	Locatie	LAC	CID
e05	In fata CEC-ului (Bloc A)	1040	1069
e14	In fata CEC-ului (Bloc A)	1040	1067
e20	In fata CEC-ului (Bloc A)	1040	1068

4. Apoi spre Cismigiu, tot pe **Orange** :

ARFCN	Locatie oficiala	LAC	CID	Others
66	-	100	20931	-
74	-	100	30931	MB 2
124	BARRED D3M Elisabeta	100	8831	MB 2 RAM -101

Si prin fata Cismigiului :

ARFCN	Locatie oficiala	LAC	CID	Others
71		100	10981	MB 2
85		100	30981	-

+ **ARFCN 124 Barred** este puternic prin zona aceasta...

5. Am fost pe jos pâna la Petrom pentru a monitoriza site-ul **Connex** de acolo (rezultatele unde le este locul), apoi am luat-o spre Opera ; în statia de autobuz am prins o celula Connex care afisa « Opera »... unde naiba o mai fi si BTS-ul asta ?? *Indoor oare ??*

ARFCN	Locatie afisata	LAC	CID	Nb. TRX	Others
59	Opera	11142	40381	3	2Ter 0

De acolo am luat autobuzul spre casa, adica mai bine zis spre Complex, pentru a face cumparaturi (am luat si o cartela valorica Orange PrePay de 15€).

Marti 11 iulie

Suntem marti, mai sunt 3 zile pâna vin. Astazi pe la prânz o sa ma duc la Carrefour ca sa iau un prelungitor (priza), ca asta cam face scânteie si nu-mi place. Asa ca o sa fac putin Netmon pe acolo, adica vreau sa vad daca site-ul Connex din fata e quadrisectorizat, si sa vad capacitatile micro-ului Connex din inside. Cred ca o sa ma duc cu tramvaiul, si o sa ma întorc cu 601 pentru a junge la spital. Vom vedea...

...He he, gata, am facut-o si pe asta ! Am fost cu tramvaiul (*am lasat sa treaca un 11, am asteptat 10 minute si m-am suit într-un 8... care desigur nu facea la dreapta catre Carrefour ☺, asa ca a trebuit sa revin o statia pe jos*), am monitorizat TRX-urile si locatiile site-ului Connex din fata Orhideeiei, am monitorizat chiar si site-ul Orange de pe acelasi bloc (!!), am notat numarul de TRX-uri al celulei Connex indoor din Carrefour si a celei care îmi lipsea de pe blocul rosu, si cam atât cred... Completez acum unde trebuie cu aceste informatii.

Aoleu ! Am facut mise en page toata dupa-amieaza !! Greu ca naiba !! M-am saturat rau. Mai ales ce e deja 17H30, deci cam târziu, ca as vrea sa ma duc cu troleu' pâna la Calea Victoriei asa rapid, cu SIM-ul Cosmo, pentru a vedea ce e site-ul ala din fata CEC-ului. O sa fie o misune comando, extrem de rapida. Sa vedem cât de bine va reusi...

✓ Câteva vorbe despre antenele de link :

- site-ul **Orange** de la noi pe **Panduri** are un link mai mare, care bate putin oblic spre Spitalul Municipal cum ar fi. Iar din spate, cam unde emite celula 66, vezi ca mai este un alt link mai mic, care bate în departare, poate spre cladirea aceea care se vede pe 13 Septembrie (dupa Tip-Top) cu antene GSM pe ea
- Site-ul **Cosmote** tot de pe **Panduri** are un link micut, care bate cam tot ca link-ul Orange, ala mic...
- site-ul **Cosmote** de la **Spitalul Municipal** are 2 link-uti : unul mai mare, perpendicular cu soseaua / Dâmbovita, si înca unu mai mic, care e fixat cu antena 522, cea care este decalat fata de celelate 2 (este mai pe spatele blocului) si emite spre Academie cum ar fi...

Gata, operatiunea fulger « **Calea Victoriei** » a reusit ! Intradevar, este un site **Cosmote** acolo, EGSM only chiar daca sunt antene Kathrein dual. Am completat unde trebuie.

Ma ma ma, vad ca Mobicartu' asta îi este INCREDIBIL de greu de a intra pe CONNEX. Ce naiba oi avea atâtea probleme cu ei (CNX) anul asta ? Cam numai pe Orange Pro merge mai OK (dar nici asta nu e absolut perfect, câte odata mai da rateuri pentru a intra în retea).

Cosmo îl tot caut de câteva zile pentru EX... da' nici vorba. Orange la fel. Connex este de departe campionul EX-urilor.

✓ Acum, ca ma plictisec, hai sa-i trag un **Netmon GPRS**. Ca am vazut alearteri pe N6310 si 8310 ca valorile sunt diferite fata de cele obtinute anul trecut la Crâmpoia, de aia prefer sa testez cu acelasi telefon, cu 6630-ul.

 Mai întâi pe **Orange** :

- *MAC* : DYN
- *Estab. cause* : ONE-PHASE
- *Channel req* : RACH
- *Access type* : 1-PHASE
- *NW oper mode* : NW2
- *GPRS Attach* : BOTH
- *Ready timeout* : 44
- *T3312 expir* : 54
- **RAI** : 111
- *Ciphering* : OFF
- *Split_PG_CYC* : 0
- *Non-DRX Timer* : 8
- *SMS Radio Prior* : 3
- *CTRL_ACK type* : CTRL
- *Access_Burst* : 0
- *DRX_Timer_Max* : 2
- *Split Support* : 0
- *NC Mode* : NCO
- *T3168 timer* : 4
- *Packet Channel* :
- *BEP Period (EDGE)* : 255

✚ Si desigur, acum si pe **CONNEX** !

- *MAC* : DYN
- *Estab. cause* : ONE-PHASE
- *Channel req* : RACH
- *Access type* : 1-PHASE
- *NW oper mode* : NW1
- *GPRS Attach* : BOTH
- *Ready timeout* : 44
- *T3312 expir* : 60
- *RAI* : 1
- *Ciphering* : OFF
- *Split_PG_CYC* : 0
- *Non-DRX Timer* : 8
- *SMS Radio Prior* : 3
- *CTRL_ACK type* : 4ACC
- *Access_Burst* : 0
- *DRX_Timer_Max* : 7
- *Split Support* : 0
- *NC Mode* : NCO
- *T3168 timer* : 0
- *EDGE / Packet Channel* : 0

Cosmote nu pot... ca nu am acces la GPRS (nici în roaming, nici pe PrePay-ul lor)

Miercuri 12 iulie

Astazi au plecat de la Paris. Fuck. Inca astazi, mâine, si poimâine, ca probabil vor ajunge seara. Tot astazi se lanseaza Passport pe cartela Vodafone. Saptamâna asta s-a lansat si o noua optiune la Cosmote, dar numai pe abonamente : 300 de minute în retea la 3€ ; nu e rau, dar cum este numai pe abonamente, nu mai este revolutie ca în cazul ofertei Cosmote 2000. Oricum, astazi o sa iau o cartela 10\$ Connex (în total pâna acum am reîncarcat 5\$ la ei) ; la Orange am reîncarcat 9 + 15 + 15 = 39\$ plus toate bonusurile de reîncarcare la mai putin de 30 de zile, în afara de cele de 1\$ la 9\$ reîncarcati, si 2 parca la 15\$ reîncarcati ; la Cosmo am bagat o cartela de 10€ (+2 bonus), si ma gândesc sa mai bag înca una de 10. Frumos bla-bla, nu ? ☺

Pai da, bla bla bla, ca altceva nu pot face acum. Este 11H, o sa ma duc pe la 12 la spital (Tatau o sa vina acasa mâine sau poimâine), si o sa iau si 6630-ul : Netmon 3G al site-ului Orange de la intersectia aceea dupa Casa Radio, apoi schimbare de SIM : Connex de la Casa Radio, si apoi Connex de la intrarea în Palatul Cotroceni.

De ce schimb SIM-ul (pentru ca stii ca normal merge Netmon-ul pe 6630 chiar daca retea e Forbidden) : pentru a obtine CID-urile scurte în CellTrack, pentru ca CellTrack afiseaza informatiile numai când telefonul este înregistrat în retea ; si cu CID-urile alea lungi, nu pot face mare lucru.

Apoi, diseara, daca nu e furtuna prea mare ☺, as vrea sa ma duc la site-ul acela dupa Tip-Top din 13 Septembrie, ca sigur este ceva interesant acolo. Miros acolo putin Orange si poate chiar si Cosmo, dar as vrea sa vad sigur de ce este vorba. Sa vedem daca voi reusi, daca nu mâine.

In rest, tot încerc sa gasesc EX pe Cosmo... dar nici vorba. Parca nici pe Connex nu mai este atât de mult ca la început, oricum în dimineata asta tot mai trece, dar mai rar. Am auzit ca ieri s-ar fi facut un nou PDF 1800 Mhz în Cluj (?), dar la noi din fericire nu ! Si NSEC mi-a mai zis ceva : se pare ca nu se poate da drumu la site-urile Cosmo noi din Bucuresti, pentru ca nu au obtinut nu stiu ce autorizati de la Primarie. Of of of... Cosmo Cosmo... **EDIT** : nici o legatura !

1. Hai ca am fost la treaba, si am descoperit tot felul de lucruri interesante. Deci am luat 386 sau cât era, si am coborât la prima statie dupa Eroilor. De acolo am moniorizat site-ul Orange, apoi de la intersectie am luat-o la stânga si am continuat drept... sau uite ca nu mai stiu sigur... oricum, am ajuns pe un **bulevard numit „Dinicu Golescu”**... nas în nas cu un BTS **Orange / Zapp**, pe o cladire din aia veche si masiva, comunista...

- Site-ul **Orange** este deci un site triband 900/1800/3G. Eu nu am vazut decât un sector, cel care da spre Casa Radio cum ar fi... Acel sector avea, de la stânga la dreapta, o antena 3G si 2 antene 900/1800.

ARFCN	Locatie oficiala	LAC	CID	Others
76	-	150	10851	-
79	-	150	20851	-

3G

Scram. Code	LAC	CID scurt
72	1000	5584

Atât am putut monitoriza astazi, dar o sa revin, sper ca mâine, sau daca nu vineri (THE last day). Atentie, am mai remarcat un lucru : pe 1800 Mhz, RAM-ul este fixat la -109 dBm pe acele celule...

- Site-ul **Zapp** are câte 2 antene (model vechi, alea albe si mari) / sector, cu un tilt negativ foarte sesizabil.

2. Dupa normalul Netmon de acolo (bine ca nu pusesem încă SIM-ul Voda în 6630!), am luat-o pe o strada care iese spre Dâmbovita, pe acolo trecând 96-le catre Gara de Nord... pe strada aceea este si Muzeul Armatei, sau asa ceva... Acolo am permutat SIM-urile, punând Vodafonul, si am intrat by default pe site-ul care vroiam sa-l monitorizez în 3G : cel din spatele Casei Radio.

Ajung deci la soseaua aceea perpendiculara cu Dâmbovita, o iei la stânga si ai ajuns la site-ul Connex, în spatele Casei Radio... si ce vezi ?? Ca site-ul Connex este quadri-sectorizat !!!!! Wooow !! Tare de tot, chiar nu ma asteptam, o sa trebuie sa ma întorc prin zona pentru a vedea ce naiba se întâmpla cu acel sector n°4.

3. Dupa ce am fost la Spital, am luat-o la dreapta spre Universitatea de Medicina, target-ul fiind site-ul Connex de la intrarea în Cotroceni, pentru 3G. Cu putin înainte de a ajunge la Facultatea de Medicina, daca te uti la dreapta vei vedea acel micro CONNEX care bate spre spital : este pe un stâlpulet fin si înalt, dar este greu de vazut din cauza pomilor ; daca nu stiam ca este un site Connex, chiar daca îl vedeam nu mi-as fi dat seama ca este o antena GSM.

Completez Netmon-ul 3G de la site-ul de la Cotroceni mai sus, acolo und î este locul...

*Atât pentru moment.
He he... e ora 4 si ceva, si afara tuna ! Cool ! ☺*

Hai ca acu' ma „amuz” cu SFH-ul de la Orange, pentru a numara TRX-urile... Am tras destule apeluri pe BTS-ul de pe Panduri (70 si 83) si nimic, doar un MAIO obtin. Pe BTS-ul din vale de la Complex, pe 79 si 87 am mai gasit câte un MAIO în plus, asa ca sunt acolo minim 3 TRX-uri. Pe Cosmo am testat 517 / 522 / e03, si nimic, acelasi MAIO. Grrrrr !

Ba, e ca naiba 3G-ul asta Orange ! De exemplu aici la mamau nici nu am semnal pe noptiera de exemplu, la WC-u la fel ! Slab slab, ce naiba, BTS-ul e în fata noastra si tot nimic !!!

Gata, am testat si AMR-ul ! Si nimic, nici vorba de AMR în RO. Nici pe Connex, nici pe Orange, nici pe Cosmote (ambele LAC-uri 1010 si 1040). Pe Cosmo LAC 1040, esti înca all time în TFR only.

Si am descoprit, cam din întâmplare, ca ARFCN 587 Orange Panduri nu este complet Barred, se pot emite convorbiri prin Reverse Mode ; pare însa o exceptie, restul canalelor fiind complet Barred.

Bai, nu mai înțeleg : am reusit dupa mai multe încercari sa dau un apel cu Nokia 8310 pe ARFCN 587, pe 6630 a mers iar din prima ; pe ARFCN 607, merge bine-mersi pe 6630, si deloc pe N8310 ! What a fuck ???! Insa pe 579, pare sa nu mearga nici pe 6630.

Joi 12 iulie

Inca o zi de libertate. Inca una. Si o voi exploata la maxim.

Este 9H20, adica eu normal la ora asta dormeam înca. Ei bine astazi nu ; m-am sculat, am mâncat, m-am si ras... si acum ma uit la ce Netmon am facut pe la Unirea, sa vad ce lipseste... pentru ca o sa fac un tur mare în dimineata asta. Vreau sa termin acesta sesiune de Netmon „en beauté” ! U will see !!

PS : bai, ionizarea exista si în Bucuresti ! Pe la 9 fara un sfert pusei 63-ul cu SIM Cosmo în el lângă mouse pe masa, si avea semnal pe la -102 dBm. O jumătate de ora după... bye bye semnal !

He he, who's the best ? Me, of course ! ☺ ☺

Gata, am venit de la plimbare, este ora 2 si jumătate... si nu pot sa spun ca nu am facut Netmonitoring prin Bucuresti ! Vreo 7 site-uri GSM noi, 2 micro-uri Connex... da da, am lucrat bine în dimineata asta. Ultima din pacate. So, let's start :

1. Am plecat spre 13 Septembrie pe jos. De acolo am luat-o spre Tip-Top, si apoi spre acel bloc care se vedea în departare, tot înainte. Am ajuns la NIC Centr-ul ala, sau cum i s-o zice (de unde luam noi într-o iarna apa si altele... pe acolo trece si autobozul 385)... exact pe acolo unde sta Carolina. Se ajunge într-o intersectie mai mare : la dreapta vezi niste site-uri Connex/Orange si Cosmo pe blocul din fata, iar drept înainte ajungi la un site Orange/Zapp si Cosmo pe blocul din fata.

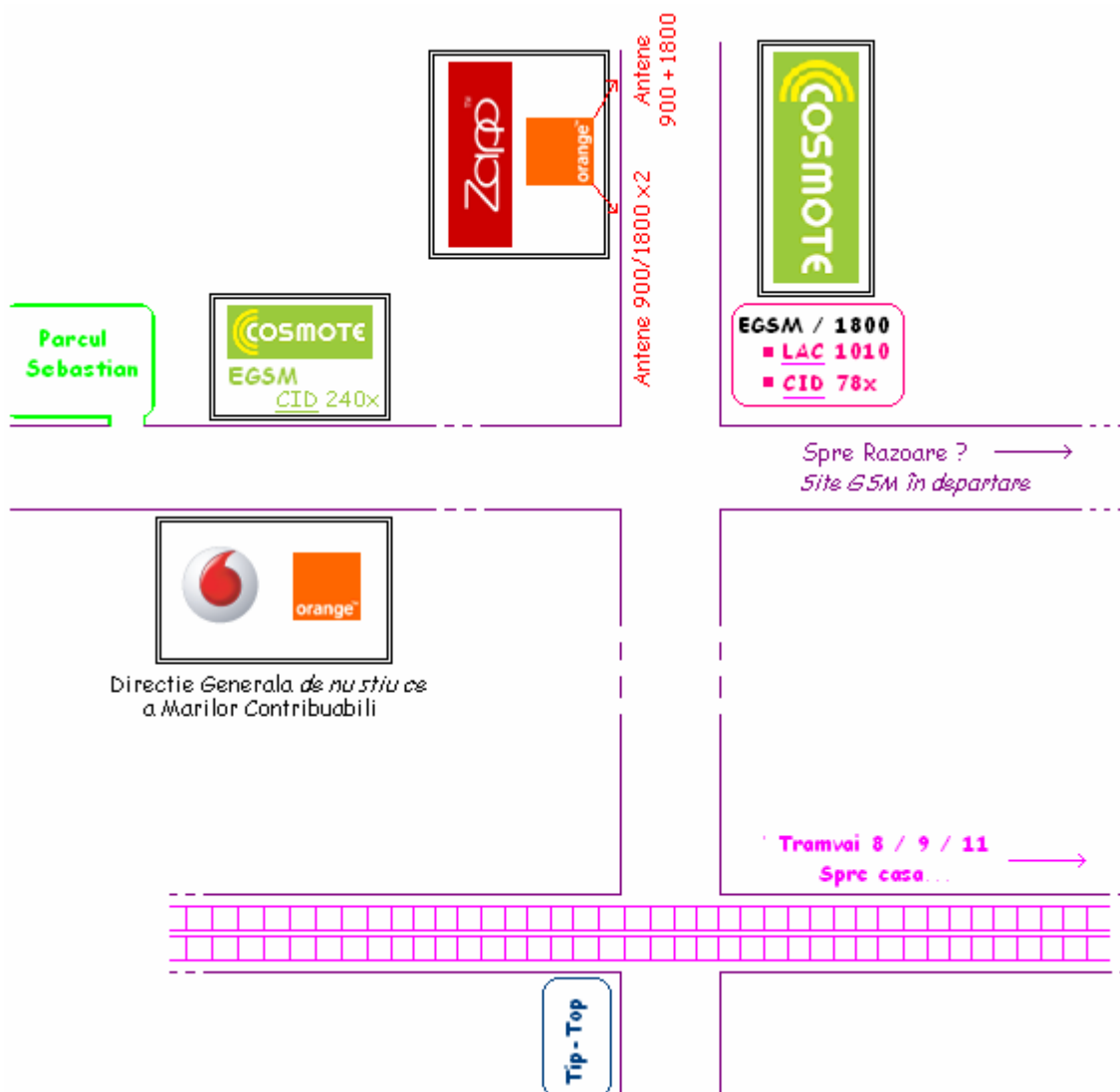

Mai întâi, am fost sa monitorizez site-ul din fata, asa ca am continuat drept înainte (vezi ca pe strada asta trece si pe aici o linie de tramvai... simpla constatare) :

- Acolo este un site **Zapp**, cu 2 antene / sector, antenele fiind din alea vechi alba groase.
- Site-ul **Orange** pare sa fie 900/1800 only : sectorul care bate tot în fata are o antena 900 si una 1800 (mica) ; sectorul care bate spre Tip-Top are 2 antene „lungi” Kathrein, probabil dual-uri.

ARFCN	Emite spre...	LAC	CID
67	-	?	12971
71	-	?	32971
581	-	?	2971
589	-	?	42971

- Pe blocul din fata este un site **Cosmote**, cu antene Kathrein dualband (cu busoane...), câte una / sector, ambele benzi fiind în functie. Sectorul care bate spre Tip-Top emite pe celula e3 (cea 1800 nu o stiu)...

ARFCN	Emite spre...	LAC	CID	Others
519		1010	781	CRO 8
526	Spre Tip-Top... (?)	1010	782	CRO 8
e03	Spre Tip-Top... (?)	1010	788	-
e10		1010	789	-
e22		1010	787	-

Asa... apoi m-am întors înapoi la intersectie, si am luat-o la dreapta (la stânga pe schema de mai sus), sa vad si site-ul de pe acea cladire albastruie... Si desigur ca dadui si peste site-ul Cosmo, care este pe

cealalta parte a drumului... Mai întâi BTS-urile de pe cladirea aceea mai albastra, care este sediul **Directiei Generale denustiuce a Marilor Contribuabili**. Acolo sus gasesti antene Connex si Orange, si multe multe antene de link...

- Site-ul **Orange** are 2 antene sector (una de 900 si una de 1800), asa ca pare cam tot 900/1800 only... ?

ARFCN	Emitte spre...	LAC	CID	Others
68	-	?	31161	MB 1
595	-	?	1161	-

- Site-ul **Connex** este tot cu 2 antene sector, Kathrein-uri dualband (cu busoane).

ARFCN	Locatie afisata	LAC	CID	Others
5	Sebastian	11110	33073	MB 1
37	Sebastian	11110	33071	-
639	x	11110	33075	-
651	x	11110	33077	-

- Site-ul **Cosmote** este echipat cu antene Andrews (una / sector), trisectorizat, si emite pe EGSM only. *De remarcat faptul ca antenele nu sunt toate amplasate la acesi înaltime, adica unele sunt putin mai sus si celelate mai jos, pe acelasi pilonas... sper ca ai înteles ce vroiam sa spun...*

ARFCN	Emitte spre...	LAC	CID
e08	-	1010	2407
e06	-	1010	2409
e17	-	1010	2408

Dupa ce am vazut site-urile astea 2, am zis sa continui drept în fata la intersectie, sa vad ce este cu site-ul acela care se vedea departe pe un bloc... dar mi-am dat seama ca ar putea fi site-ul Connex (am tras un BTS Test pe ARFCN 7 Razoare, si semnal 7/7 pe 6310) de la Razoare, sau cel Orange de lângă... asa ca am zis ca nu are rost sa merg pe jos pâna acolo, as fi pierdut prea mult timp...

2. Asaa... deci pâna la urma m-am întors la tramvaie, si m-am suit repede într-un 48 care era în statie. Am coborât la noi, si am asteptat sa vine unul care ajunge la Carrefour (*nu eram sigur daca 48 merge acolo, si nu am mai vrut sa ma duc iar nu stiu unde*).

Am completat între timp si sectoarele de emisie ale site-ului Connex care bcasteaza Panduri / Sebastian...

Bun. Apoi m-am suit într-un tramvai, 11 parca, si hop la Carrefour. Pe drum nu am mai monitorizat nimic. La Orhideea am notat locatiile afisate de celulele Connex din fata complexului (si da, vad ca nici unul nu bcasteaza „Regie”, cine stie pe ce celula ajunsese eu acum 2-3 zile de obtinusem acest mesaj...

3. Buuun. De acolo m-am întors pe jos spre Eroilor. Am prins si o celula Orange (ARFCN 80) da la complexul Regie... detaliile unde le este locul, mai sus... La Spitalul Municipal, am luat autobuzul 601, si hai la Universitate !

Odata ajuns, am vazut TRX-urile celulei 11 Barred, detaliile mai sus. Apoi am monitorizat TRX-urile site-ului Connex de pe bulevardul Bratianu. Si am ajuns la Unirea...

4. De acolo, am plecat pe jos, destinatia fiind Calea Victoriei. Am luat-o pe traseul lui 385, spre Dâmbovita / Piata Natiunilor Unite. SI ?!! In Piata Natiunilor Unite este un bloc înalt (cu o forma mai singulara, seamana poate un pic cu cladirea TVR...), si pe el sunt tot felul e antene de link... Si

ce vad pe un stâlp, aproape de intersectia de Piata Nat Unite ? Un link orientat catre „cer”, adica catre cele de pe bloc... desi nu vad nici o antena GSM, când ma uit la alimentatia de curent, vad *Mobifon MicroCell* nu stiu ce !!! Incredibil ! Trec repede 6310-ul pe Connex, dar nu stiu pe ce canal o emite, ca ma departasem deja... pe acolo eram pe ARFCN 13 / LAC 11142 / CID 20871... cum semnalul nu era cine stie ce puternic, nu prea cred ca asta era... oricum, antena de link avea un fulger rosu pe ea... si nu am vazut nici o antena care semana a antena GSM. Straniu...

5. Ajung acum pe **Calea Victoriei**, cu telefonul pe Connex, pentru ca simtiseam ca acel site de lângă cel Cosmo ar fi Connex, si asa *pare* sa fie. Situatia în zona este destul de complicata...

Deci este un site, **Connex** zic eu, în fata sediului CEC Central... (cred ca aia este, nu ?)...

ARFCN	Locatie afisata	LAC	CID	Others
1	Calea Victoriei	11142	30461	2Ter 0
27	Calea Victoriei	11142	30463	2Ter 0

Numai ca nu este deloc deloc simplu, ca pe Calea Victoriei sari pe tot felul de celule, si îti prinzi complet urechile !

ARFCN	Locatie afisata	LAC	CID	Others
59	Calea Victoriei	11142	30161	2Ter 0
61	Muzeul de Istorie (BTS micro ?)	11142	30151	2Ter 0

Si ca sa termini „en beauté” cu bulevardul acesta, ce vezi (daca esti tare.... ca eu o vazui complet din întâmplare, într-un moment când nu eram cu nasul în 6310) : un micro Connex !!! Da da, tot asa, cred ca este Connex, aproape sigur ei sunt acolo (era pe la -33 dBm în fata lui, ce naiba !)... La cladirea

aceea scrie *Bliss* nu stiu ce... Antena este mica, directionala, si alba alba, se vede foarte clar mai ales ca este pusa jos : în ea intra un singur cablu.

ARFCN	Locatie afisata	LAC	CID	Nb TRX
57	Calea Victoriei	11142	30121	3

6. De acolo am iesit la „bulevardul mare” ☺, si am început sa cobor catre Cismigiu. Insa îmi casunase pe un ARFCN 5, si tot vroiam sa-l BTS Testez, dar nu reuseam, pentru ca pâna la urma mi-am dat seama ca în zona aceea erau 2 celule cu ARFCN 5 (CID 31071 si 10552) care se bruiiau... interesant, nu ?

7. Bun. Apoi am luat un trolebus, si am coborât la Opera. Apoi am luat-o spre Casa radio, apoi spre site-ul Orange de acolo. Am completat directiile de emisie (a 2 sectoare) mai sus...

Pe acolo prin zona, cum eram pe **Connex**, am mai BTS Testat câteva celule, asa, la întâmplare...

ARFCN	Locatie afisata	LAC	CID	Others
9	Calea Grivitei	11142	20333	2Ter 1
15	-	11142	20342	2Ter 0 EX Mode

ARFCN-ul 9, mon ami...

8. Apoi am luat-o iar la dreapta, si m-am dus spre site-ul acela care se vedea putin mai departe în fata... si este un site **Connex**. Este deci pe calea Plevnei (pai da, se pare ca acolo eram...) ; este un site 900 / 3G trisectorizat, cu o singura antena Kathrein dualband / sector.

ARFCN	Locatie afisata	LAC	CID	Others
5	Berzei	11132	41132	2Ter 0
11	Golescu	11132	41133	2Ter 0
50	Matache	11132	41131	2Ter 1

Asa... acum imediat la dreapta, si ajungi pe Bulevardul Golescu ala... site-ul Orange l-am lasat în pace, ca si uitasem ca am ceva de facut la el... sorry ! Apoi iar tot înainte, pe lângă Muzeul de Istorie... pe unde vad ca stau pe ARFCN 13 de la Connex, site-ul din spatele Casei Radio, care stii ca bcasteaza „Spital Militar”... sa aiba vreo legatura ?

Dupa ce s-a terminat strada asta, ajungi la o intersectie, si o iei la stânga, spre casa Radio si site-ul Connex. La acea intersectie, înca un mic BTS-Test verde :

ARFCN	Locatie afisata	LAC	CID	Others
37	Plevnei	11132	33532	2Ter 0

Si cam atât. Toata dupa-amieza am petrecut-o la recopiat, este deja 5 jumate'. Afara s-a înorat clar, pentru ca va ploua sigur, vânt, fulgere & stuff... o sa vezi tu ! Cum m-oi duce eu la Complex în vale sa fac cumparaturi ?

Vineri 14 iulie

This is the end. Netmon-ul s-a sfârșit astazi. De acum va începe perioada foarte dezagreabila « *Stai si-nvata* »! Ce pot sa mai spun... ca... ca nimic. No comment. ☹

In câteva minute vom pleca sa-l luam pe Fox de la Spital...

... Asa, am venit de la spital, apoi am plecat rapid spre Calea Victoriei ! Am luat un troleu', si hop acolo. Ma da acolo parca as fi în Paris ! E plin de microuri !! Am mai dat peste unul Orange, din câte vad ! Plus alte tot felul de bizaraerii, adica de cutii asa maricele, care ma întreb ce naiba contin în ele, de sunt relate la link-uri care bat spre cladirea aceea înalta din Piata Natiunilor Unite, plina si ea de link-uri.

Micro-ul Connex, care este în Piata spre Unirea, si pe care scrie Mobifon pe blocul de alimentare, tot nu stiu ce este cu el. Parca as zice chiar ca nu este nimic acolo... dar atunci de ce naiba scrie Mobifon pe el ?!

Apoi am ajuns pe jos la Unirea, si pâna am asteptat 385-ul, am facut putin Netmon pe Orange... rezultatele (CRO 4 pe o celula 1800, înca un micro...) mai sus.

Cam atât. Este ora 14. Inca putin si... ☹

Sâmbata 15 iulie

J+1

Ieri au ajuns pe la 10 jumate' seara. Atmosfera glaciale din partea lu' grasu'...

Azi ce am facut de dimineata. Pai ce puteam sa fac ? Sa « lucrez », ce naiba altceva. Am iesit pâna la nenea ala cu televizorul, ca erau obligati sa ma ia ca nu stiau unde este. Acolo am admirat din nou acel site Zapp cu o singura antena/sector, cu tilt negativ ; iar la site-ul Orange de dupa Razoare, antenele acela Kathrein nu au busoane de reglare manuala a tilt-ului.

Pai ce sa mai spun altceva? Tocmai am mâncat, si ei sunt acum plecati la Carrefour... asa ca sunt alone... Doamne, ce bine este !! Au venit cu ambele Sony-Ericsson-uri V800.

Scris a doua zi : ieri dupa-masa a plouat foarte tare, a fost furtuna chiar, tuna si traznea tare de tot, cum îmi place mie. Am plecat pe la 4 doar cu Billy cu masina pâna la reparatorul TV, si afara era o ploaie absolut torentiala (nu ai idee cum a reusit sa spele musculitzele lipite pe calandra masinii din cauza vitezei...), si ne-a facut fleasca pâna la masina si de la masina la reparator (nici aseara la ora 12 hainele nu erau uscate). Asa, deci am plecat cu masina, nu se vedea nimic de ploaie, si când eram pe la Razoare , BOOOOOM, a traznit undeva super-aproape, ca s-a vazut traznetul în geamul din spate al masinei din fata ! Tare de tot ! Cu stergatoarele la viteza maxima, si dezaburirea la fel, abia puteai sa vezi ceva pe strada, care se umpluse de apa deja... A fost cool ! ☺

Apoi pe la 19H am iesit cu tata pâna la Tip-Top. Sectorul Connex de la Tiriac care bate spre Tip-Top are clar doar 2 fire care intra în una din antene, si 4 în cealalta. M-am tot uitat sus pe bloc, din mai multe unghiuri, dar nimic, tot nu pot sa vad al treilea sector. ☺

Duminica 15 iulie

De dimineata acum am reusit sa configurez cum trebuie V800-le lu' Billy (ca el e singurul deSIMlockat, a lu grasu' nu este înca), pentru a-l putea utiliza pe el pentru a ma baga pe Net, ca sa las 6630-ul la repaus, saracul de el. Asa ca de acum V800-le sta cu SIM-ul Orange PrePay, iar în 66 am pus SIM-ul Connex.

Aseara m-am mai documentat despre VLR/HLR, si problemele mele cu SIM-urile. Ah, pai da, am uitat sa scriu aici : SIM-ul SFR Pro prastie rau de tot !! Pe Connex no problem, pe Orange si Cosmo no way ! Doar daca faci câteva BTS-Teste pe mai multe celule diferite, atunci gata, intra pâna la urma în retea si poti suna bine-mersi. Dar la urmatorul reboot, gata, problema reîncepe : NU poti intra în mod civilizât nici pe Orange nici pe Cosmote !

Acum de dimineata am testat ceva cu 3310-ul, SIM Mobicarte : când încerc sa intru pe Connex, îmi da în Test 39 la cauza ratarii Mobile Management (MM - linia 2), eroarea 17, adica Network Failure... adica nimic clar. De remarcat ca am încercat sa intru si pe Cosmote, si a spus Forbidden dar mai ales m-i l-a si adaugat în Lista retelelor interzise, si mi-a zis Error 11 în test 39 (adica nu mai stiu exact ce este, dar stiu ca e ceva inteligent si logic).

Apoi am pus SIM-ul BoT, si am tras un BTS Test în camera lui Tatau pe ARFCN 20 (blocul acela rosu spre Orhideea) din LAC 11132 : tot asa, error 17.

Cam atât for the moment. Ei sunt plecati nu stiu unde acum, de aia pot eu sa testez.. ☺

Luni 17 iulie

Of of of... tatau a fost la control astazi (luni), si trebuie sa se mai duca si joi !! Deci o sa trebuie sa stam aici în BUC minim pâna joi. Grrr !

In rest, eu ma ennuyez rau ! Ieri nu am iesit deloc deloc pe afara ! Da, beurk, FUCK medicine. Ce naiba, asta e sechestru în casa la învatat, WTF ? Dar no

problem, ce învățat ? ☺ Ieri m-am documentat citind arhivele FRTM, chiar dacă Billy m-a cam detectat cu închiderea ongetelor din browsera... dar imediat am luat măsuri de siguranță : configurat Opera pentru a șterge acea iconiță de cos în care erau toate paginile închise, și am pus și un raccourci de clavier pentru a închide deodată toate ongetele, în afara de cel « oficial », care îl ține locked. Ma gândeam să pun și la acest document un password, ca încep să scriu lucruri « confidentiale » aici...

În rest, de dimineață au fost câteva probleme cu 3G-um made by Orange : s-a evaporat, V800-le a trecut câteva momente în GSM only (și bip-bip facu' V800, de aia am știut... De ce bip-bip ? Pentru că la trecerea în GSM, asta îmi propune dacă vreau să sincronizez ora ; vad că update-ul orei se efectuează numai la GPRS Attach.. bine, stiam eu deja de asta pe Orange RO ; până la urmă am dezactivat funcția asta de « fus orar automat », ca o să fie enervant să mă întrebe asta la fiecare aprindere a telefonului sub acoperirea GSM), apoi « Esec înscrisie SIM ». He he... Un mic restart și gata, dar GSM only, semnalul 3G dispăruse din Network Search. A stat așa câteva zeci de minute, apoi și-a revenit singur. Oricum, în acest timp, rețeaua GSM mergea normal. Cam atât interesant pentru dimineața asta.

Ah, și am mai văzut ceva, dar care nu are o mare importanță : când schimbi de LAC, TMSI-ul se modifică. La PLU trebuie să fie la fel. Desigur, când selectezi o altă rețea în roaming, și atunci ți se alocă un alt TMSI... Toate astea sunt desigur lucruri normale. He he, uite că mi-am găsit subiect de căutare pe FRTM pentru diseară ! ☺

Fresh ! Se pare că o să plecăm 2-3 zile la munte ! Oh yeah !!

DAR dacă vine și Billy I'm dead... adică nu eu, ci Netmon-ul ! Nu, not her, NOOOO !

SINAIA



Marti 18 iulie

Totul a fost desigur scris la returul în Bucuresti...

Ei uite ca prin nu se stie ce miracol, am plecat pâna la urma si la munte, mai precis la Sinaia...

Marti dimineata, ne-am sculat devreme, cam pe la ora 8. Dupa un mic dusulet pe cap, ca sa fiu si eu frumos ☺, am plecat la drum (bagajele erau deja facute de luni seara). Dar grasu' si-a prins rau de tot urechile prin Bucuresti, pentru ca vroia sa ne duca pe la Podul Grant, numai ca acesta era închis pentru renovare, asa ca a ajuns prin nu stiu ce cartier (*mai bizarre, asa...*) din Bucuresti, de unde a fost obligat sa se întoarca pâna la urma. Apoi am ajuns pe la Gara de Nord, pe strada Vasile Milea (wow, daca ai stii ce aproape eram de Gara de Nord, atunci când m-am dus sa vad ce e cu BTS-urile acelea de blocul ala Cosmunist - *adica ministerul transporturilor, sau asa ceva, lângă Calea Plevnei!*). De acolo am luat-o pe nu stiu unde... am mers... si am ajuns la Arcul de Triumf. Apoi Otopeni, DN1, Ploiesti, si hop la Sinaia.

Da, stiu, nu am zis mare lucru pâna aici, pentru ca nu am putut moinitoriza nimic. Doar pe la Comarnic am reusit sa scot telefonul din buzunar si sa ma uit la Cosmo, iar ce notasem atunci îl regasesti în muuuult mai complet la drumul de întoarcere. Pe drum ma tot chinuiam sa retin ce vedeam prin diversele localitati (de genul « antene duble Connex în localitatea X »)... da de unde, ca seara când am vrut sa le scriu pe PPC le uitasem pe toate (dar îmi amintesc de ceva : *nu mai stiu în ce comuna vazusem asta, dar parca era un pilon fara antene pe el...*)! Anyway, am corectat acesta greseala la întoarcere. ☺

Asa, deci dupa o ora de învârteala prin Bucuresti, am iesit pe DN 1, si 110 Km (cam asa) mai departe, hop si în Sinaia. Din ce am vazut eu pe Cosmo pe drum, toata acoperirea proprie a drumului este facuta exclusiv în 1800 Mhz, adica probabil au ramas toate BTS-urile Cosmorom vechi. Desigur, prinzi si celule EGSM, dar foarte foarte rar le selectionezi, si când intri pe ele poti avea probleme din cauza BA_List-urilor... In rest, pe drum (asta vorbesc în concluzie, dupa ce am vazut ce a fost la întoarcere) nu este deloc setat vreun CRO (de 8) pe BTS-urile 1800 care acoeptra în mod direct drumul, ceea ce este si normal ;

RAM-ul era setat la -111 dBm, si 2Ter cu MB 2 era tot timpul activ, când ma uitam eu (adica nu prea des...).

Inca ceva important : în **LAC-ul 2010 rețeaua nu îți alocă un TMSI !** Da da, te identifici cu IMSI-ul SIM-ului ! WTF ? In LAC 1010, adica la intrarea în Bucuresti, hop, cum îți apare TMSI-ul...

Buuun... ajungem deci la Sinaia. Când intri în stațiune, cum sa nu vezi antenele puse pe acel Hotel cocotat pe o colina... ei bine se pare ca sunt de la Orange, si ca Hotelul s-ar chema « Mara »... voi scrie despre ele la sfârșit, la drumul de întoarcere.

Dupa ce am ajuns în Centru, am fost mai întâi sa ne cazam la acel frumos hotel comunist numit Hotelul Caraiman, unde fusesem si anul trecut ; acolo era frumos, hotelul fiind chiar în parcul acela mare. Dar din pacate nu mai erau locuri, asa ca am plecat dezamagit de acolo, nemaiputând verifica daca în decursul unui an a aparut semnal Orange si în sala de mese a hotelului...

Am plecat în cautarea unui alt Hotel, si l-am gasit foarte repede ! Am urcat spre Hotelul ala alb si frumos, de 4*, care are si el vedere în parc... si ne-am oprit în fata lui, la Pensiunea « Tanti » ☺ Si acolo a fost nice, am luat un apartament, si mai ales am avut camera mea ! Adica nu chiar, dar aproape : ei aveau o camera mai mare (cu TV...), apoi era o usa, un mic hol unde era si baia, înca o usa, si apoi venea « camera » mea, care era cum ar fi în antreu ; aveam o canapea, care am utilizat-o drept pat, TV propriu... si mai ales stateam linistit cu acele 2 usi... iar mocheta era foarte moale, asa ca ma puteam plimba noaptea prin camera cât vroiam, ca nu se auzea nimic de dincolo ! De aia am reusit eu sa monitorizez atâtea celule de acasa ! ☺

Dupa ce ne-am cazat, cum venise ora prânzului, am mers prin centru, oficial la plimbare, dar mai mult în cautarea unui restaurant. Restaurant pe care l-am gasit pâna la urma, dar destul de departe. Asaaa... pai despre Netmon, ce pot sa spu, ca abia ajunseseam în Sinaia, si nu avusem înca timp sa vad prea bine ce se întâmpla. Vazusem doar ca pe Cosmo este si 1800 si EGSM, ca aveam acces pe Connex (OUF !!) cu 8310 care avea SIM-ul BoT, dar mai ales ca **pe Orange aveam 2Ter-ul la 1 !!** Si-au bagat nasul si în 1800, cei de la Orange ! Frumos, în vara 2005 nu era.

Dupa ce am mâncat, chiar daca Billy cerea în pat, am zis ca hai sa mergem pe sus, pe la Peles... am fost pe acolo prin zona, pe la Furnica, apoi ne-am întors pe jos, si cum se facuse deja seara, ne-am întors pâna acasa sa ne îmbracam mai gros, si am plecat cu masina iar pâna sus la Furnica, pentru a mânca acolo. Pâna la urma am gasit un restaurant la Peles (unde ne-au înghetat urechile, de frig ce era, ca noi am vrut sa mâncam afara, ce te joci !)... am mâncat cât am putut de repede, si hop în masina cu caldura la maxim ! Apoi am ajuns înapoi la Hotel... si în sfârșit mi-am început si eu Netmonitoring-ul ! Mai întâi prin a recopia pe PPC putinele lucruri pe care le notasem pe N8310 pe DN 1.

Dar mai întâi trebuie semnalat ceva : în pensiuna acolo, si în camera (la etajul 1, camera 25), era cam numai semnal pe Cosmote !!! Da da, *incredibile*, nu ? Adica Connex-ul se mentinea si el cum putea pe acolo, dar greu, si cu telefonul în buzunar se evaporau. Prin culoare era cam greu sa îi mai prinzi, dar Cosmo no problem, tot timpul semnal bun (nu maxim, dar bun), pe o celula EGSM (de la Cota 1400 parca)... dar nu era singura care se putea decoda pe acolo. Orange sta cel mai rau, abia aveai putin semnal în camera în pat... Desigur, la geam erau toti prezenti, cu o putere a semnalului normala. Dar în buzunare sau daca lasai telefonul în pat, Cosmote only. La ei în camera nu am testat deloc (*incredibil, când ma gândesc acum*), dar cred ca acolo nu mai erau probleme (oare ??) , ca ei aveau balcon, care dadea catre parc (adica catre hotelul acela de 4*)...

Asa, deci dupa ce am revenit de la masa, fiecare s-a pus în patul lui, la télé-ul lui... si eu am început în sfârșit monitorizarea retelelor.

- Sa zicem ca începem cu **Cosmote**, ca la ei e cel mai simplu... Deci au un BTS 1800/EGSM su la Cota 1400, si înca unul la « Piscul Câinelui », alaturi de BTS-ul Orange (asa as zice eu... si cred ca asa si este ☺)...

1. Cota 1400

ARFCN	LAC	CID	CRO	Hopping
512	2010	25131	8	SFH
514	2010	25132	8	SFH
518	2010	25133	8	SFH
-	2010	25137	0	SFH
e18	2010	25138	0	SFH
e20	2010	25139	0	SFH

2. Piscul câinelui

ARFCN	LAC	CID	CRO	Hopping
528	2010	25142	8	SFH
530	2010	25141	8	1 TRX
e6	2010	25148	0	SFH
e15	2010	25149	0	SFH
e22	2010	25147	0	SFH

➔ Si acum analizele !

- Ambele site-uri existau deja în vara 2005. Hopping-ul era pe atunci inactiv.
- In vara 2005, eram în LAC-ul 1010, acum suntem în LAC-ul 2010.
- In vara 2005 probabil ca ni se aloca un TMSI (ca doar în Bucuresti tot în LAC 1010 eram, si acolo era OK), iar acum nu se mai aloca, SIM-ul se identifica cu IMSI-ul.

➔ Setari generale

- ✓ RAM -111 dBm
- ✓ T3212 la 40
- ✓ PRP 4
- ✓ DSF 22
- ✓ RAR 4
- ✓ RLT 20
- ✓ EFR
- ✓ SFH (secventa ca la Bucuresti...)

E	A	H	C	I	BR
1	1	1	1	0	00
ECSC	2Ter	MB			
1	1	2			

➔ Problema cu BA_List-urile

Da, e chiar ceva anormal aici, pe care nu îl pot explica : pe unele celule EGSM, BA_List-ul poate fi compus din doar 4-5 celule, si alea toate EGSM. In comuicatie, îti pot aparea si alte celule, 1800 de exemplu. Pâna aici totul

e OK, nu e nimic anormal. Insa când închizi comunicatia, celulele acelea 1800 ramân, si BA_List-ul este mult mai complet. Dar si mai straniu : uneori îți intra în stand-by cu acel BA_List domplet, iar alteori doar cu acele câteva celule EGSM. Si ot aparea niste probleme foarte foarte clare de reselectii critice !

Exemplu de celule care « o iau razna »...

- **e15** - Piscul Câinelui : BA_List e06 / e18 / e20 / e22
- **e20** - Cota 1400 : BA_List e15 / e18 / e22



Atentie, pe 19 iulie a fost efectuat un nou PDF EGSM pe Cosmo ! **Toate celulele prezentate aici si în continuare apartin noului PDF.**

Acum sa trecem la **Connex**. Ei au un BTS la Cota 1400, unul la Telecabina de la Cota 1400, unul la Cota 2000 (dar care se prinde mai greusor...), si înca unul care nu prea stiu unde este, dar cred ca s-au pus si ei la Piscul Câinelui, nu ? Ca în alte parte nu prea vad unde ar putea fi !

1. Cota 1400

ARFCN	LAC	CID	Nb. TRX	Nb. TRX 2005
21	11120	12362	6	6
31	11120	12364	2	2
37	11120	12361	-	4
49	11120	12363	4	Fara FH - 2...

Din câte se vede, este un site quadrisectorizat. ARFCN 37 nu l-am prins anul acesta, ci doar anul trecut.

2. Cine stie [1]

ARFCN	LAC	CID	Nb. TRX	Nb. TRX 2005
7	11120	12591	4	4

3. Cine stie [2]

ARFCN	LAC	CID	Nb. TRX	Nb. TRX 2005
2	11120	12412	6	-
43	11120	12411	6	6

➔ Si acum analizele !

Nu e prea simplu cu toate BTS-urile astea...

- Deja, toate BTS-urile era si anul trecut, nu s-a instalat nimic nou. Si capacitatile la fel, au ramas aceleasi. CB : « Sinaia »
- S-a trecut într-un nou LAC, 11120 ; înainte erau 2 : 11116 si 11117.

➔ Amplasările BTS-urilor...

Un subiect care îmi da dureri de cap ! Ce e super naspa e ca anul asta nu ne-am oprit deloc la Cota 1400, deci nu am nici o idee ce vine de acolo. Oricum, din câte am vazut, la Cota sunt antene 900 (2 pe sector parca) si 3G pe acel turn plin cu antenute GSM, mai sunt si pe casa telefericului 2 sectoare (parca unul cu o antena 900/sector, si celalalt cu 2/sect.) si cu o antena "cu fulger" rosu ; putin mai jos, la Hotelul Cota 1400 (sau asa ceva), cred ca sunt si acolo antene GSM, pe un pilon verde cu multe antene de link (dintre care una mare cu fulger rosu)...

➔ Setari generale

- ✓ RAM -111 dBm
- ✓ T3212 la 40

E	A	H	C	I	BR
1	1	1	1	0	10
ECSC	2Ter	MB			
1	0	0			

- ✓ PRP 2
- ✓ DSF 45
- ✓ RAR 4
- ✓ RLT 16

➡ Test 7 - Treaba cu H-ul (Half Rate)

Pe unele celule, H-ul este **setat la 0**...

- ARFCN 2 - CID 12412
- ARFCN 6 - LAC 11137 / CID 41253
- ARFCN 8 - CID 42442
- ARFCN 8 « Cabana Vânătorilor » - CID 53761
- ARFCN 16 « Cota 2000 » - CID 12431
- ARFCN 18 « Picior de Munte » - LAC 11134 / CID 22631



➡ UMTS-ul

Acum îmi dau seama ca la capitolul UMTS, nu am aproape nimic. Adica ce aproape, nu am chiar nimic ! Datele urmatoare sunt tot ce am ! Ca naiba ! Sorry, nu stiu ce s-a întâmplat !

- WCDMA 40 - CID 12362
- WCDMA 56 - CID 12411
- CID 12363 / 12591 / 12592

Din asta reiese ca toate BTS-urile Connex care se prind în Sinaia au si 3G. Bravos !

Pentru sfârșit, hai sa vedem ce face si **Orange**-ul... Pai ce sa faca, bine ! Au venit si cu **1800 Mhz în Sinaia**, au mai pus un BTS nou (cine stie unde), au schimbat zona CID-urilor (BR a trecut de la 6 la 0)... dar mai ales **NU AU PUS EDGE !! GRR !!**





Si la ei mi-am prins putin (de tot) urechile cu amplasarea BTS-urilor. Cel mai simplu este cel de la Piscul Câinelui (*când vii dinspre Bucuresti, te uiti pe muntele împadurit de pe dreapta, si vei vedea acolo printre pomi un pilon... se vede foarte bine din centrul statiunii*), apoi mai au unul la « Sinaia Hotel »... care m-am gândit eu acum ca ar putea fi la Cota 1400, la Hotelul de acolo, ca nu vad unde naiba ar putea fi în alta parte. Au bagat si un nou BTS (din care eu am prins doar un canal 1800 Mhz), dar nu am idee unde, ca este la TA 9. Plus ca mai au si ei un site (TR) la Cota 1400, dar nu l-am prins niciodata, nici anul asta nici anul trecut (**BR_545**). Plus BTS-ul de la intrarea în Sinaia, de pe Hotelul acela sus pe deal care s-ar cheme « Mara »... am sa vorbesc despre el la drumul de întoarcere...

1. Piscul Câinelui

ARFCN	LAC	CID	Nb. TRX	Nb. TRX 2005
90	7100	10950	4	4
122	7100	30950	8	8
124	7100	20950	3	6!



2. Sinaia - Hotel

Ce Hotel ma fratilor, ce Hotel ?

ARFCN	LAC	CID	Nb. TRX	Nb. TRX 2005
63	7100	24200	Fara FH - 2 TRX..	Fara FH - 2 TRX..
113	7100	34200	Fara FH - 2 TRX..	Fara FH - 2 TRX..
117	7100	14200	Fara FH - 2 TRX..	Fara FH - 2 TRX..
583	7100	44200	Fara FH - 2 TRX..	-

Nu am prins decât un canal 1800 Mhz... este posibil sa fi fost doar un sector dualbandizat... dar repet, nu am testat prea bine...

➤ ARFCN 583 : Barred || CRO 6 / PenT 20 || RAM 111 dBm



3. So NEW, so FRESH

ARFCN	LAC	CID	Nb. TRX	Nb. TRX 2005
575	7100	45000	Fara FH - 2 TRX..	-

Lucru interesant : se prinde cu un TA de 9, adica cel mai mare TA pe care l-am prins acasa, în afara de TA-ul 13 al celei din Busteni. In rest am TA de 1/2 pâna la Piscul Câinelui, si cam 3 pâna la Sinaia Hotel... Si parca acest ARFCN 575 se prindea în general mai bine decât 583-ul...

➤ ARFCN 575 : Nu e Barred || CRO 2 || RAM 91 dBm

➔ Si acum analizele !

- Deja, lipsa completa a EDGE-ului ! Exact ca anul trecut. WTF ?!
- CID-ul celulelor s-a modificat : zona BR a fost trecuta în O, si nu mai este 6 ca înainte. De aia CellTrack-u meu era mort...
- Cu acele canale 1800 nu este prea clar ce si de unde vin... dar oricum e bine ca vin de undeva, ca anul trecut nu exista 1800 în Sinaia (doar în Sinaia, ca în Busteni nu este 1800, 2Ter 0 acolo).
- Hopping-ul. Un cuvânt necunoscut Orange-ului. Mai baieti, la munte Hopping-ul este super necesar ! Ce naiba faceti ??!

➔ Setari generale

- ✓ RAM -109 dBm
- ✓ T3212 la 60
- ✓ PRP 5
- ✓ DSF 18
- ✓ RAR 2
- ✓ RLT 20
- ✓ EFR

E	A	H	C	I	BR
1	1	0	0	0	00
ECSC	2Ter	MB			
1	1	2			

Cred ca am terminat... toate cele de mai sus desigur nu le-am monitorizat doar în prima zi, dar le-am scris pe toate la un loc pentru ca lectura documentului sa fie mai simpla. Buun... trecuse deci o zi, iar seara când m-am culcat, facusem cam tot Netmon-ul de mai sus, acolo în camera la Pensiunea Tanti... am « rezolvat » multe înca din prima seara. Iar a doua zi urma sa urcam pe munte...

Miercuri 19 iulie

Ne-am sculat cam pe la ora 8H30. Am luat masa acolo la Pensiune... în timp ce mâncam, i-a sunat telefonul la unu'... avea Zapp... alo, alo... dar vine chelnerul si-i spune « *Iesiti afara, ca aici nu aveti semnal* »... eu nu am verificat pe loc, dar asa era, în restaurantul acela avea numai semnal Cosmote ; am pus telefonul pe scaun si am dat un Net Search de mai multe ori, si numai Cosmote.

Buun. Dupa ce am analizat putin harta turistica a zonei, am zis ca hai sa mergem la crucea aceea de la Caraiman. OK, why not ? Am mers la teleferic, si cum îl ratasem pe cel de la ora 10, am asteptat pâna la 10H30. In fata sediului de unde se ia telefericul, am remarcat ca celula **e07** (*hum... din ce PDF o fi asta, ala nou sau ala vechiu ?*) de la Cota 1400 era puternica, prea puternica... nu am idee de ce.

Bun, luam telefericul, ajungem la Cota 1400. Am scris ma sus ce se poate vedea acolo (*antene pe turnul acela, Cosmo dualband, si Connex 900/900/3G (parca) ; pe casa telefericului 2 sectoare (parca unul cu o antena 900/sect, si celalalt cu 2/sector) si cu o antena "cu fulger rosu" ; jos, la Hotelul Cota 1400, cred ca sunt si acolo antene gsm, pe un pilon verde cu multe antene de link (dintre care una mare cu fulger rosu)*). De la 1400 am schimbat telefericul, si am luat-o spre Cota 2000... In tot acest timp nu am putut scoate telefonul din buzunar. FUUUUUCK !

Ajungem la **Cota 2000**, iesim din casuta telefericului, si desigur esti nas-în-nas cu BTS-ul Connex de acolo, 2 sectoare 900 Mhz (cu o antena / sector),

orientate ca un V întors... Exact lângă ele, pe un colt al clădirii, au aparut (pai da, e ceva NEW, nu ?) 2 sectoare Cosmote din câte cred eu... sunt antene 1800 Mhz, si seamana exact cu antenele de 1800 pe care le avea Cosmorom (orientate catre Cota 1400, si catre dreapta... oricum, nici una nu era catre Cabana Babele de exemplu)... De aia zic eu ca sunt Cosmo, ca telefonul tot în buzunar era... FUUUUCK!

De acolo urci o mica panta, în directia **Cabanei Babele**, si dai peste un alt mic pilon... de radio FM (am grupului MediaPro... dupa spusele lui Tiff)... eu am impresia ca este ceva nou, ca nu îmi amintesc de el...



Si putin mai sus dai peste pilonul de la Cota 2000, plin cu antene GSM, si nu numai. Când ajung acolo, vad multe multe panouri infipte în pamânt : « Nu va apropiati », « Zona Protejata », « Fotografiatul interzis » !! Wow ! So ce vad pe



Orange ?

stânga : un soldat care sta cu pusca în mana sa pazeasca site-ul!! Mama Doamne! *Ce i-a apucat pe astia, zic eu?* Bine, acum stiu : acolo est ceva protejat de STS... oricum, e un radar ceva, obiectiv militar, pazit zi si noapte de niste militari care au o casuta protejata RF (plina de tabla)... saracii de ei, anyway... ☹

Am gasit pâna la urma un unghi din care nu ma putea vedea acel soldat, si hai s-al pozez. Pe ce naiba, am ajuns eu pâna acolo si sa nu-i trag niste poze, e posibil asa ceva ?!

Unde vad astia radare si nu stiu ce, nu se stie ! ...

Deci din câte se vede, Connex are antene duble pe acest sector care bate catre Babele, iar Orange are din câte se pare o antena din aia enormaaa... (de repeater...)

CONNEX®

ARFCN	LAC	CID	Nb. TRX	Nb. TRX 2005	Others
16	11120	12431	2	2	RAM 111 dBm E/A/C/B/ECSC

ARFCN	LAC	CID	Nb. TRX	Nb. TRX 2005	Others
76	7100	21720	Fara FH - 2 TRX.. (76/84)	Fara FH - 1 TRX..	RAM 104 dBm
92	7100	11720	Fara FH - 2 TRX..	-	RAM 106 dBm

Bravo Connex-ului pentru Hopping (ca si anul trecut) ! In rest, nimic nou...

Spre Babele, nu am mare lucru de spus....

- Pe **Cosmote** nu se poate intra deloc, desi in unele locuri (destule) este prezent in Net Search ; însa pe la Cabana Piatra-Arsa, nu mai este deloc semnal. Când încerci sa intri în retea, desigur ca te regasesti pe tot felul de celule (în majoritate EGSM)... care dr*** stie de unde vin !

cosmote
In touch with life

ARFCN	Locatie	LAC	CID
520	Busteni	2010	25151
530	Balotesti (Potigrafu)	2010	5021
e6	-	2010	33899
e12	Stoenesti ??!	2010	31489
e22	-	2010	33449

- Iar la **Orange**, daca tragi câteva BTS Test-uri bine gândite ☺, poti ajunge pe celulele :

ARFCN	Locatie	LAC	CID	Others
105	Costesti !!!	4300	13582	RAM 106 dBm
107	Cateasca	4300	10162	

- Si la **Connex**...

ARFCN	Locatie	LAC	CID	Others
6	Putineiu ?	11137	41253	RAM 111 dBm E/A/C/B/ECSC
8	-	11120	42442	E/A/C/B/ECSC
13	Corbeanca	11137	20961	PRP 4
18	Picior de Munte !	11134	22631	RAM 111 dBm E/A/C/B/ECSC

Picior de Munte, BTS care îl prind si la Crâmpoia !!! Putineiu l-am gasit în lista mea de celule, dar era anul trecut în LAC 11134... acum îl vad în 11137, spre ca nu este asa, pentru ca altfel nu voi avea acces în LAC-ul asta cu SIM-ul BoT ! Si cum acest Putineiu e pe DN între Bucuresti si Alexandria...

Bun, acum am ajuns la **Cabana Babele**... 2 celule Connex si una Orange

ARFCN	LAC	CID	Nb. TRX	Nb. TRX 2005	Others
21	11120	12572	1	1...	RAM 111 dBm BA_List 5 cell. PRP 2 // RLT 16
55	11120	12571	9	1...	RAM 111 dBm E/A/H/C/B/ECSC



ARFCN	LAC	CID	Nb. TRX	NB. TRX 2005	Others
69	7100	1710	Fara FH - 2 TRX.. (69/113)	Fara FH - 2 TRX..	RAM 106 dBm

Hopping, Orange, Hopping !! Nu stiti si voi ce e aia, sau ce ? Luati-va si voi dupa Connex, care a activat Hopping-ul fata de anul trecut, si are o capacitate de 9 TRX-uri pe celula 55 !! Wow ! Ah, si inca ceva, sa mori de răs : pe ARFCN 21 erai în EX Mode !!!!! /ooooooooooooo/ ☺ Toti ursii au mobile Connex, sau cum ?





Al doilea sector **Connex...** ARFCN **21** - Bate în partea opusa fata de Cota 2000...

Vedere generala asupra lui ARFCN **55** si **69**...



De aici am plecat spre crucea aceea de pe Caraiman

In general, la Connex stai pe BTS-ul de la Babele, ARFCN 21, si semnalul este OK. La Orange stai pe BTS-ul de la Cota 2000, ca Orange are un singur sector la Babele, care bate într-o zona exact opusa fata de unde mergeam noi.

Exista insa zone unde semnalul cade (Orange), iar pe Connex daca il scoti din retea, îi e cam greu sa reintre, asta în unele zone. Insa în mod general, Connex, la care m-am uitat eu mai des, s-a comportat excellent.

Cosmo e prezent mai tot timpul în Network Search, aparent puternic (este des primul din lista la Net Search), dar complet innacesibil.

Când ai ajuns la cruce (unde am fost singur, ca ei erau morti, si lusem vreo 5 Km avans pe drum ☺ asa ca nu au mai venit dupa mine si s-au oprit sus pe vârful...), la Connex stai pe **21 * "Sinaia" | Cota 1400 - 11120/12364** sau daca nu pe **16** de la Cota 2000... Iar acolo Orange e mort (!?!) - *asta am notat eu atunci... cred ca asa era, dar nu îmi mai amintesc sigur sigur.*

La drumul de întoarcere catre Babele, cum iar luasem 5 Km avans, am mai încercat sa intru iar pe **Cosmo**, si chiar daca nu puteam (vei înțelege mai încolo de ce limita TA-ului era pulverizata...), am aterizat pe celula urmatoare...



ARFCN	Locatie	LAC	CID
515	Potigrafu (Posta, iesire Baicoi)	2010	25051

Câteva generalitati, înainte de a povesti întoarcere la Busteni, cu telefericul...

- In teleferic, la dus, am dat un Net Search, si mi-a gasit BG 03 ! Iar spre Babele, dar mai ales pana pe la Piatra Arsa, gasesti **Globul** si deci **Vivatel**, asta destul de des ; M-Tel never. Pe la Babele si dupa, spre Caraiman, nu mai sunt deloc prezenti.
- Gasesti semnal **Connex 3G** destul de des, dar si **Orange 3G** !!! Asta macar o data, spre Piatra Arsa, când incepi sa intri prin "tufisurile"

alea... Connex 3G este inasa clar mai des. Si EDGE Orange nu am vazut deloc. Semnalul 3G Orange probabil vine din Brasov, ca pe 19 iulie tocmai au lansat comercial retea si acolo.

- Cosmo e dead absolut, apare mai tot timpul (pe la Piatra Arsa nu prea mai e) in Network Search, dar neselectionabil, nu merge de nici un fel. Ce vrei, daca nu au si ei cellule la Cota 2000 si Babele...

- Acolo sus, la Babele, poti prinde LAC-urile :

- **Orange** 4400/150/130
 - **Cosmo** 2020/2030/2040
 - **Connex** 11137...
- ...si desigur si multe altele !!*

- Prinzi destule celule Orange 1800 Mhz acolo sus, din tot felul de LAC-uri... He he, 1800-le se bruieaza mai greu...

- Din câte se vede si în poze, Zapp nu are BTS decât la Cota 1400. La Cota 2000 nu au.

- Pentru sfarsit, ce a monitorizat CellTrack singur singurel, pe **Orange**



- 7100/30950 **Piscul Cainelui**
- 7100/20950 **Piscul Cainelui**
- 7100/34200 **Sinaia Hotel**
- 7100/24200 **Sinaia Hotel**
- 7100/14200 **Sinaia Hotel**
- 7100/45000 **NEW Sinaia**
- 7100/55000 **NEW Sinaia**
- 4300/10792 **Pitesti**
- 7100/11720 **Cota 2000**
- 7100/21720 **Cota 2000**
- 7100/1710 **Babele**
- 4300/10782 **Pitesti**
- 4300/10162 **Cateasca**
- 4700/33562 **Valea Calugareasca**
- 4400/32002 **Bucuresti**
- 4400/32472 **Ploiesti**
- 7100/25460 **Postavaru**
- 7100/10980 **Predeal - Cioplea**
- 4400/1542 **Câmpina**

- 7400/33310 **Sf.Gheorghe centr.**
- 4300/32692 **Salcioara**
- 7100/20970 **Busteni-Centru**

WOW !! Pai pe unde naiba se plimba 6630-ul ? La Connex erai all time pe Cota 2000 sau Babele. E adevarat ca la 6630 nu ma uitam, dar tot timpul când îl scoteam din buzunar, îl gaseam pe Cota 2K sau Babele.

Buun... s-a terminat si excursia pe munte... Era deja ora 4 si ceva, si a trebuit sa luam telefericul, care este lânga Babele. Desigur, personalizat cu sigla CONNEX - Vodafone, cu afisuri de publicitate la « OSALVAMONT » by Connex... pâna ca si biletele erau personalizate de Connex...

In telecabina era plin plin de copii (era un grup...), si era atâta lume ca am reusit si eu sa scot 83-ul din buzunar si sa monitorizez discret rețeaua **Connex** de-a lungul « calatoriri ». Cool baby, cool ! Asa ca în ordine, stai pe...

CONNEX

- ARFCN **55** - Babele
- ARFCN **16** - Cota 2000
...Se pierde încet încet pe drum... si am impresia ca telefonul e obligat sa efectueze o mica reselectie critica...
- ARFCN **11** - Busteni (11120/12492 - 6 TRX)
- ARFCN **43** - Azuga-Sorica (11120/12581 - 6 TRX)
- ARFCN **51** - Busteni (11120 / 12493)

Când am ajuns înapoi pe pamânt, am zis ca ar fi bine sa mai intru si eu înapoi pe Cosmote, ca prea nu îi mai vizitasem de mult timp (adica de dimineata)... Asa ca am intrat în rețea, pe **e22** de la Piscu Câinelui, si am plecat la vale, catre sosea... Dar am dat peste probleme, cu acest e22, care trece des în by-default, si cu BA-ul lui de 4 sau 5 cellule cat naiba o avea, ai dreptul la o reselectie critica

cand cobori de la teleferic. Dar ce e straniu cu asta : are BA scurt initial, dar daca il pierzi si intri iar pe el, are BA lung, cu canalul 520 cu tot deci no problem ; dar initial are doar 4 Canale EGSM (parca) in el, deci e naspa rau...

Anyway... pâna sa ajungem la sosea, am luat-o spre o mânăstire, la dreapta prin padure, sau poate era un fel de parc... Desigur, no problem cu semnalul pe acolo... pai ce naiba, eram în Busteni *tout de môme*, nu în Cucuietii-din-Deal !

Dupa ce am terminat acesta vizita culturala (da de unde, ca abia am mai urcat acei zeci de metri pâna la mânăstire, si eram asa obositi ca nu am mai intrat în nici o mânăstire !), ne-am întors spre soseaua principala, am luat niste placinte, putin de Coca... si hai repede ca a venit autobuzul !! Din statia aceea de autobuz vezi perfect, printre case drept în fata în departare, un site cu antene GSM pe el... iar de-a lungul soselei, în directia Predeal, vezi acel pilon enorm, care ma început credeam ca este Cosmo, dar acum cred ca ar fi Orange (sau poate Connex).

Asa, deci ne-am suit în « *checs* » (pai da, ca nu era autobuzul ala mare si vechi...), si am luat-o spre Sinaia. Eu m-am plasat bine în spatele lor, asa ca i-am mai tras putin de Netmon, always on **Connex** : pe drum stai destul de mult pe celula...

ARFCN	Locatie	TA	LAC	CID	Nb. TRX	Others
8	Cabana Vânătorilor	22	11120	53761	2	E/A/C/B/ECSC

Si desigur, vei trece pe lângă acel site cu 2 omni-uri (pe stânga soselei), de care voi vorbi mai încolo... Sa fie oare GSM ?

Am ajuns deci la Sinaia, ne-am oprit în parc sa ne mâncam placintele, am mers acasa sa facem o baie... si eu am cam adormit în pat... apoi am mers la Farmacia din centru pentru a lua niste crema anti-arsuri (de soare, ca ne-am prajit rau acolo sus pe munte), apoi am revenit sa luam masa la noi acolo la Pensiune... si la ora 9, hop, înapoi la cotet ! Eu am mai facut ceva Netmon pâna pe la 11 noaptea, în pat, mai ales pe Cosmo pentru ca :



« Ba, **NEW PDF Comote EGSM** « astazi » 19/07/2006 !! WTF ???
Sunt nebuni, ce naiba atât de PDF-uri ? Li se pare amuzant, sau ce ?
Sa vad daca se confirma si la Bucuresti, daca da sunt tampiti : 2
PDF-uri in 2 saptamani... »

In Bucuresti nu s-a confirmat : aici NU a fost facut nici un PDF nou pe EGSM.

Pentru sfârșit, sa vorbim de **antenele micro...**



Poza facuta cu 6630-ul... sorry ! Oricum, se vede putin...

Ce pot sa spun ? Mie mi s-a parut ca este acea antena plata (de link ?) orientata catre Piscul Câinelui, apoi un cablu care intra într-o cutiuta, si de acolo iese alt cablu pâna la antena aceea, care chiar seamana foarte tare cu o mini-antena GSM. Serios, nu stiu ce sa cred, nu am idee daca este ceva GSM acolo, chiar daca ar putea fi un Repeater, pentru ca un microsite « adevarat » (standalone) nu este.

In rest, prin oras mai sunt tot felul de antene de link, mai clasice (adica rotunde...) pe unele Hoteluri... dar mai multe nu pot spune, ca nu am fost prea atent la ele. Pacat. Serios, foarte pacat.

Iar pe Posta centrala, sunt « tobe » mari ☺ pe fatada, orientate catre Cota 1400...

Joi 20 iulie

Astazi era ultima zi. Ne-am sculat putin mai târziu, se facuse deja 9 când m-am trezit eu. Mai stau putin sa lenevesc, apoi ma scol... si auuuu ! Ma dureau muschii de nu se poate, dupa ziua de ieri, dupa cât mersesem pe munte !

Dupa o mica cremuiala anti-soare, si pentru arsurile de ieri, am mers sa mâncam niste placinte în centru, apoi am fost la Bazar (în piata) pentru a cumpara niste sosete pentru grasu' ca se fripsese rau pe moleti ieri sus pe munte, si tot acolo am decis prima etapa în traiectoria de astazi : sa mergem la Gura Dihamului. Ce mai e si asta ? E o cabana care e la Busteni, si la care tata fusese deja în tinerete. Asa ca dupa ce am facut bagajele pentru a elibera camera (bye-bye Tanti !), gata, ne-am pus în masina si directia Busteni.

Pe drum, desigur, treci iar pe lângă acel site cu 2 antene omnidirectionale (al cui naiba o fi nu stiu, nu stiu nici macar daca o fi de GSM... nu se vede prea bine, îl vezi doar rapid prntre 2 case, lângă liniile ferate, destul de aproape de centrul Busteni-ului. Pe drum, mai spre Sinaia, este si un mare mare stâlp metalic, ancorat pe un delusor... cred ca este ceva de radio, unde scurte sau medii poate (am zis si eu asa, ca pe astea nu prea le stiu asa bine...).

Asa, deci am ajuns la **Busteni**. Când ajungi în centru (adica asa îl numesc eu, acolo de unde cobori de la Teleferic, si unde e statia de autobuz), pe stânga vezi un site GSM, în departare printre liniile de tren, cu mai multe antene pe el. Cel mai bine se vede printre case în departare, când esti în statia de autobuz (statia de la capatul strazii aceleia pe care cobori dupa ce ai venit cu Telefericul).

Desigur, se mai vede de-a lungul soselei si un pilon mare mare ! Eu la început credem ca acela este pilonul Cosmote, dar nu, pentru ca dupa ce am trecut astazi pe lângă el, mi-am dat seama ca are pe el antene 900 Mhz, nici vorba de antenele 1800 Cosmo. Deci acel pilon mare care se vede de departe are pe el antene 900 Mhz, si este doar bisectorizat (din câte am vazut eu, dar nu sunt absolut sigur), sectoarele fiind orientate în sensul soselei : sectorul care bate spre Sinaia are 2 antene / sector, montate în diversitate verticala ; sectorul care bate spre Predeal (sau ce naiba o fi în celalalt sens, spre Brasov) are o singura antena / sector. Cum eu am impresia ca ar fi Orange (asa, dupa nas, ca nu am testat deloc cu Netmon-ul...), o sa pun aici ce celule ar putea emite.

ARFCN	Locatie oficiala	LAC	CID	Nb. TRX	Others
82	Busteni - Centru	7100	20970	No FH - 2 TRX...	2Ter 0
105	Busteni - Centru	7100	10970	-	2Ter 0

Asa... asta am prins eu : vad ca sunt doar 2 canale, deci... nimic. Nu, acum serios, daca acela este un site Orange, ar putea fi bisectorizat. Sectorul « 82 » bate spre Sinaia în mod logic, pentru ca îl prindeam si acolo la Pensiune. Oricum, din câte vezi, 2Ter 0 în Busteni, deci nici urma de 1800 Mhz la Orange.

Sa vorbim acum de BTS-ul **Cosmote** : este deci un pilon pe Posta din Busteni, care este cam în spatele Primariei. Pilon destul de înalt, dar vizibil foarte vechi, ca este complet decolorat (de pictura vorbesc) : este bi-sectorizat, antenele sunt orientate de-a lungul soselei. Poate spun o prostie, dar parca sunt antene din alea mai groase, cum este cea de pe Posta Puior de aici din 13 Septembrie... oricum, sunt clar 1800 Mhz only.



ARFCN	LAC	CID	Nb. TRX	Others
520	2010	25151	SFH	RAM 111 MB 2 // CRO 0

Mda , am prins doar un canal, nu stiu de ce nu îl puteam prinde si pe al doilea. Oricum, nu asta a fost în prioritatile mele de ieri...

OK. Hai acum sa mai povestim ce am mai facut si ieri, nu numai generalitati ! Asa, deci am ajuns la drumul spre Gura Dihamului. E un drumusor care o ia la stânga (e semnalizat), si pe primii metri este chiar asfaltat... dar pe urma vai de el, sau mai bine zis vai de masina. Un drum de îti sar toate suruburile din ea ! Anyway... merge tot timpul pe lângă în pârâu, si multa lume este cu cortul de-a lungul soselei pe lângă apa... Dupa ceva Km de zbâltiala ajungi în sfârșit la destinatie, adica la **Cabana Gura Dihamului**. De precizat ca acesta cabana este complet la poalele muntelui, si este o alta cabana, « Cabana Dihamului », care este sus pe munte... Pe drum poti vedea, în departare pe un vârful de munte împadurit, 2 (parca) piloane destul de mari, frumos vopsite... oricum, sunt foarte departe si desigur nu stiu ce era cu ele... dar când le-am vazut, am zis ca gata, nu voi avea nici o problema cu semnalul... da' de unde !!

Asa, deci parcam masina în fata vestitei Cabana Gura Dihamului, si decidem sa o luam pe traseul catre Cabana Dihamului, care este sus pe munte. Drumul o ia cam prin padure (moderat oricum...), tot asa de-a lungul unui pârâias mai mic. Iar pe acolo, singurul care acopera bine este Connex-ul. Cu 8310 în buzunar, nici urma de Orange sau Cosmote, doar Connex cu 3-4 liniutze. Daca scoti telefonul din buzunar, da, ai si semnal pe Orange si pe Cosmote, dar foarte foarte slab, si ma întreb daca o comunicatie ar fi ost posibila cu telefonul la ureche.

- Pe **Connex** stai pe...

ARFCN	Locatie	TA	LAC	CID	Nb. TRX	Others
8	Cabana Vânatorilor	4	11120	53761	2	E/A/C/B/ECSC

Semnalul este tot timpul foarte bun, puternic, si nu se pierde niciodata. Clar, în zona aceea, Connex este cu mult superior concurentei. Este posibil ca acel pilon care se vedea în departare sa fie acest ARFCN 8 Connex ??

- La **Orange** esti pe...

ARFCN	Locatie oficiala	LAC	CID	Nb. TRX	Others
117	Sinaia - Hotel	7100	14200	No FH - 2 TRX...	2Ter 1

Semnal foarte foarte slab, imposibil de prins cu telefonul în buzunar. Si chiar cu el afara, ma întreb daca ai fi putut emite o comunicatie tinând-ul la ureche. Dar e si emis de departe acest ARFCN, ce naiba, e de la Sinaia (iar eu de la Sinaia obtineam un TA 13 pâna la BTS-ul Orange din Busteni, deci îti dai seama la ce distanta era...)

- Pe **Cosmote** stai pe... pai pe ce altceva decât pe **e22**, BTS-ul lor de la Piscul Câinelui ! Cu asta îsi fac cam toata acoperirea, fara el nu stiu ce se faceau !

Pâna la urma am abandonat drumul spre Cabana, pentru ca prea era pustiu pe acolo, nu urca absolut nimeni, si se putea ca acea cabana sa nu mai exista, distrusa de o viitura de exemplu. Asa ca dupa ce am urcat ceva, grasu' a zis STOP, hai înapoi. Si...GRRR... am luat înapoi catre masina...

Inainte de a ajunge la masina (în timp ce grasu' îsi decupa tacticos sosetele pentru ca era prea scurte si nu îi acopereau saracele molette arse de soare) ne-

am uitat puțin pe harta, si am gasit o alta destinatie : **Cascada Urlatoare** (*nice name !*). Trebuia sa ne întoarcem spre Sinaia, si pe drum sa facem la stânga în Poiana Tapului. Zis si facut. Hop în masina, hop înapoi la soseaua mare (dupa ce ne-am prafuit masina - într-un hal inimaginabil), si hai spre Poiana Tapului (adica spre Sinaia...); odata ajunsi la « o cladire mai ovala » (dupa cum ne-au indicat localnicii), am facut la dreapta, tot asa pe un drumusor mic, care trecea printre niste vile, apoi ajungea într-o mica poienita. Acolo am lasat masina, si am intrat pe ditamai cararea prin padure, catre cascada.

Pe acest drum nu mai am date exacte de Netmonitoring. Stiu doar ca Connex-ul era este cam la fel de bun ca Orange-ul, adica fara nici o gaurica prea mare (adica de fiecare data când când scoteam telu' din buzunar, el avea semnal); Orange nu stiu atât de bine, cred ca ei erau puțin de tot mai gauriti, dar nimic grav, mai ales ca zona aceea nu era aparent deloc simplu de acoperit. Pe Connex stateai parca pe *ARFCN 11* de la Busteni, dar era decodat si *ARFCN 43*... Pe Orange nu îmi mai amintesc (ce pacat !!), parca tot pe *ARFCN 117* erai... sau daca nu pe ceva din Busteni... Iar pe Cosmote, când aveai (destul de rar, de exmepu acolo la casca da parca nu erau) semnal, stateai pe BTS-ul de la Cota 1400 (*e22* parca); oricum, la întoarcere prin padure, stiu ca aveai semnal si pe Cosmo, pe acest BTS.

Cam atât de aici, traseul fiind frumos, dar destul de dificil, mai ales la dus, unde ne-am cam prins urechile pe un alt drum (adica era si asta marcat, dar nu era cel mai simplu), si a trebuit sa escaladam barajele alea mici... a fost destul de greu. Anyway, bine ca am ajuns la destinatie, ca se merita !

Dupa ce ne-am întors la masina, am tras un mic somnulet pe iarba ☺ (as fi putut eu sa fac ceva Netmon acolo, dar eram prea obosit), apoi am luat-o spre casa... adica nu, pardon, am luat-o spre masa ! Da, ca era deja vreo 4 si ceva, si era grasu' mort de foame, asa ca ne-am oprit în Sinaia, la pizzerria aceea de lângă parc, si am mâncat o ditamai pizza Piperonni (cât se poate de picanta)...

Gata. Bye-bye Sinaia, sper sa ne revedem si la anu' !

Am luat-o deci spre Ploiesti/Bucuresti. Stii ca la iesirea din Sinaia (adica dupa ce treci de fabrica aceea mai mare, mai mergi, mai mergi...si) pe dreapta vezi un ditamai hotelu' pe un deal mai mare... si pe acel Hotel vezi ca sunt antene GSM,

mai multe pe sector parca... asa, ei bine este un BTS **Orange**, cu CID x1740, locatia oficiala fiind « *Hotel Mara 2* ». Imi pare bine ca l-am identificat, ca tot ma întrebam al cui este...dar BTW, stii ca nu prea se prinde în Sinaia ! Da da, la mine la pensiune nu l-am prins (dar poate ca era prin statiune, ca stii ca eu am monitorizat mai mult în camera, prin centru nu prea am putut ☹).

Dupa ce treci de acest Hotel, intri în munte, adica drumul se face mai îngust... anyway, de acum a început Netmon-ul pe **Cosmote**. Billy era în spate, si, Slava-Domnului s-a culcat, asa ca eu am trecut la treaba : deci pe Cosmo stai probabil pe aici pe BTS-ul de la Piscul Câinelui, adica CID 2514x.

Insa vei trece destul de repede pe un alt BTS :



ARFCN	Locatie	LAC	CID	Others
530	Posada	2010	25111	SFH RAM 111

La Posada, pe stânga drumului vei vedea un pilon GSM, care are pe el antene Cosmote 1800 Mhz : este un site bisectorizat, antenele fiind orientate de-a lungul drumului.

Apoi este o partida de ping-pong între acest 530 si BTS-ul urmator, care este bine amplasat pe un deal, deci cu vizibilitate mare :



ARFCN	Locatie	LAC	CID	Others
514	Comarnic	2010	25101	SFH BA. 4 cell.

La Comarnic, care este oricum un orasel putin mai mare, este o colina în dreapta, si acolo sunt 3 piloane, adica « toata lumea » este prezenta acolo. ☺ In oras, din câte am remarcat la dus, acest 514 este singurul canal exploatabil.

Si acum, foarte rapid, BTS-ul **Orange** care acoperea pe acolo :



ARFCN	Locatie oficiala	LAC	CID	Others
109	Comarnic - Est	7100	15140	2Ter 0 RAM 109

Revenim la **Cosmote** ... urmatoare celula este :



ARFCN	Locatie	LAC	CID	Others
512	Breaza - <i>optimizare</i> (Km 100...)	2010	25091	SFH BA. 4 cell.
528	Breaza - <i>optimizare</i> (Km 100...)	2010	25092	-

La Km 100 este deci un nou BTS Cosmote (adica mai bine zis Cosmorom), cu antene 1800 Mhz, trisectorizat. Tot pe acolo am notat si un alt site GSM, am zis arunci ca ar fi Connex, dar cred ca este Orange, pentru ca la Km 97 (deci 3 Km mai încolo) am notat un site Connex (spun ca este Connex pentru ca are antene mai mari si mai mici, adica 900 si altele 3G)... Deci aici nu este prea clar pentru Connex/Orange, dar oricum obiectivul meu era Netmon-ul pe Cosmote, ceilalti 2 operatori fiind putin lasati deoparte...

Apoi apare o mica « problema », dar numai în sensul Bucuresti -> Sinaia, pentru ca la retur nu am avut acea problema. Ce se întâmplase era înca o data din cauza tâmpitelor de BA_List-uri prea scurte aplicate de Cosmo pe unele canale EGSM... Asa, deci dupa ce esti pe 512/528, treci pe o celula EGSM...



ARFCN	Locatie	TA	LAC	CID	Others
e04	?	10	2010	22738	BA. 5 cell. SFH

Celula asta vine cine-stie de unde !? Care a fost problema cu ea ? La întors nici una, ca BA_List-ul lui 528 era complet, si mi-a permis sa « sar » pe ea... adica stai încet ; ca cred ca spun prostii... sa intru pe ea e normal ca am putu, dar sa IES de pe ea nu prea era posibil ! Pai da, asta înseamna ca si la întors am avut probleme, dar nu le-am vazut eu, în momentul reselectiei critice. Anyway...

deci problema e ca din cauza BA_List-ului prea scurt, esti capturat pe acesta celula, si pentru a ieii de pe ea si trece pe una mai normala (adica una 1800 de la BTS-urile de pe sosea), telefonul trebuie sa efectueze o reselectie critica... asa ca convorbirile s-ar intrerupe... Inca o data, anyway, BA_List-urile astea de la Cosmo sunt foarte stranii, o data scurte, alta data lungi... eu nu mai înteleg nimic.

Deci dupa celula EGSM precedenta, care este o exceptie (sa fi fost pe acea portiune o gaura pe vremea Cosmorom-ului ?), treci iar pe o celula 1800 emisa de un BTS care asigura acoperirea DN1-ului...



ARFCN	Locatie	LAC	CID	Others
523	Banesti	2010	25061	-

Acum este bifurcarea spre **Câmpina** (~~ma întreb daca nu cumva de acolo vine aceasta celula Cosmo...~~), un oras mai mare... Iar miracolul **Orange** vine cam prin comuna Banesti, adica acolo m-am mai uitat si la 6630 (care era în cutia de la portiera) ; a început în sfârșit (!!!) EDGE-ul !! Oficial, eu l-am vut pe celula LAC 4400 / CID 30212 « Baicoi - Floresti », dar poate ca aparuse si pe celulele precedente (CID 2154x si 2380x, ambele din Câmpina).

Ca sa revenim la **Cosmote** ... urmatoare celula este :



ARFCN	Locatie	LAC	CID	Others
515	Posta iesire Baicoi (optimizare)	2010	25051	SFH
521	Posta iesire Baicoi (optimizare)	2010	25052	-

Aici am dat peste un alt site Cosmo, clasic amplasat pe caldirea Postei, 1800 trisectorizat, si din câte am notat, este cam la iesirea din comuna Baicoi.

Apoi un mic pasaj pe o celula care provine de cine stie unde, oricum nu pare sa fie de la un BTS de pe DN1...



ARFCN	Locatie	LAC	CID	Others
530	Baicoi RTC - oras	2010	25203	-

La KM 76, bye-bye EDGE **Orange**... însa trebuie sa fii atent cu datele astea despre EDGE, ca nu pot spune ca am monitorizat foarte atent acest aspect... eu eram concentrat pe 8310 cu Cosmote... Dar exista EDGE pe alocuri pe DN 1, asta e clar !

Iar la **Cosmote** ... urmatorul site este :



ARFCN	Locatie	LAC	CID	Others
518	Buda - <i>optimizare</i> (Km 71...)	2010	25043	SFH
515	Buda - <i>optimizare</i> (Km 71...)	2010	25042	SFH

Inca un site-ulet Cosmorom, cu antene 1800, si parca ar fi trisectorizat (dar nu sunt sigur).

Gata, de acum ai ajuns la **Ploiesti**. La intrarea în Ploiesti este un **magazin Metro**, iar pe acoperisul lui ar fi un site Connex + 3G (are un sector care bate de-a lungul DN1-ului de unde veneam noi, si acolo parca sunt 2 antene 900 si clar una mai mica, de 3G daca este un site Connex). E amuzant ca acea cladire Metro nu este înalta, deci e fun sa vezi BTS-ul parca asa aproape de pamânt... anyway...

La Cosmo, ai schimbat iar de celula :



ARFCN	Locatie	LAC	CID	Others
525	"Vestului"	2010	22013	-

Acum vezi ceva interesant : und este acel Metro vezi un complex comercial mare, unde este si un Bricostore... pe acolo prin zona, chiar lângă sosea, dai peste un site cu 2 antene omnidirectionale ! Cine naiba o fi acolo nu stiu ! Oricum, sunt puse peste un shelter maricel...

➤ **Noi am luat-o pe soseaua de centura, care înconjoare Ploiesti-ul...**

Si iar dai peste un BTS **Cosmo**, micut si frumusel :



ARFCN	Locatie	LAC	CID	Others
527	"Petrobrazi"	2010	25021	-

De ce spuneam ca este un site frumos ? Pentru ca antenele 1800 sunt puse pe un pilon mic, care este fixat pe o constructie care apartine fabricii Petrom... sau rafinarie, ce naiba o fi... oricum, am vazut ca scrie Petrom pe acolo, de aia am zis ca este Petrom. Daca treci prin zona nu poti sa-l ratezi, chiar daca este putin de departe de sosea, si pe un pilon micut...

Apoi iar sari pe un alt site...



ARFCN	Locatie	LAC	CID	Others
518	Ploiesti vest	2010	25033	-
525	Ploiesti vest	2010	25032	-

Si în sfârșit ajungi la geantul afis Orange, adica la iesirea din Ploiesti (unde revii pe drumul « normal », adica iesi de pe soseaua de centura). In zona, pe stânga (înainte de a ajunge la afisul Orange si de a reintra pe DN 1), vezi în departare pe stânga un castel de apa, cu antene 900 Mhz pe el, câte una pe sector...

Revenind la **Cosmote** ...



ARFCN	Locatie	LAC	CID	Others
524	Romanesti (optimizare)	2010	25011	SFH

Site-ul de aici este cu antene 1800, antenele acelea fiind mici dar mult mai groase decât antenele « clasice » Cosmorom... seamana cu cea de pe fatada Postei Puișor (în fata Mariott-ului).

Tot la Romanesti poti gasi un site Connex + 3G...

La Puchenii Mari este un site Connex + 3G, si un site Zapp bisectorizat (cu acele antene albe mari clasice), fara EvDo din câte am vazut eu (e si normal...).

Cosmote ...



ARFCN	Locatie	LAC	CID	Others
525	Balotesti RTC - optimizare Potigrafu ?...	2010	5021	SFH
522	Balotesti RTC - optimizare Potigrafu ?...	2010	5022	-

He he, site-ul de la Potigrafu... cât ma chinuisem sa retin numele asta la dus... Potigrafu auzi... si tot îl uitasem ! Deci acolo este un site tri (?) Cosmo, 1800 Mhz, antenele fiind puse pe Posta (si daca nu gresesc, tot acolo este o antena enorma, adica groasa, si veche rau ca devenit maro... ceva al Postei...).

Continam Netmon-ul, si ajungem în comuna Ciolpani, unde gasim 3 piloane, + înca unul pe dreapta mai în departare pe câmp, plus un BTS Zapp care ar putea sa aiba EvDo (??!)...



ARFCN	Locatie	LAC	CID	Others
519	Ciolpani	2010	5041	SFH

Site-ul Cosmo are antene din alea 1800 dar mai groase... stii tu, alea de care am vorbit putin mai sus...

Apoi ajungi în Padurea care este înainte de Tâncabesti... si GAURA !! Da, he he. Afara sigur ai semnal, dar în masina era cam cazut. Pe acolo treci în catastrofa ☺ pe o celula EGSM...



ARFCN	Locatie	LAC	CID	Others
e20	<u>NEW!</u> Ghermanesti	2010	2729	-

Prin padurea aceasta detectasem anul trecut si o gaura în acoperirea Connex 3G (la fel si în padurea de pe la Romanesti)... anul acesta nu am mai putut testa.

Inca un BTS pe **Cosmo**... la iesirea din comuna Tâncabesti...



ARFCN	Locatie	LAC	CID	Others
516	Iesire Tâncabesti	2010	5031	-
524	Iesire Tâncabesti	2010	5033	-
512	Iesire Tâncabesti	2010	5032	-

Atentie !!



Vad ca au aparut probleme acum, la sfârșitul Netmon-ului, la intrarea în Bucuresti... Am notat ca este un BTS trisectorizat 1800 la iesirea din Saftica, cu CID 502x... adica mare problema, ca eu la gasisem pe astea la Potigrafu !! Aici nu este clar deloc, nu stiu ce naiba am facut ??!!

Anyway, sa trecem peste asta... si am ajuns la intrarea în Bucuresti, si Netmon-ul se termina cam pe aici... Doar ceva important : **trecerea în LAC 1010** (si în sfârșit am si eu un TMSI, ca începuse sa-mi lipseasca dupa 3 zile petrecute în LAC-ul 2010) **se face chiar la intrarea în Bucuresti**.

Acum am mai monitorizat putin, cred ca tot în ordine sunt aranjate celulele...



ARFCN	Locatie	LAC	CID	Others
517	Otopeni	1010	5011	-
528	Otopeni	1010	5012	SFH Fara 2Ter !
514	-	1010	8111	Fara SFH ! 1 TRX...
520	-	1010	8112	SFH

Ultimele 3 celule le-am monitorizat la Otopeni, adica la acel magazin de lampadare numit « *ATAS Lightning* », care este câtiva Km dupa ce ai trecut de aeroport (BTW, pe SKY Hotel ala nu stiu ce, care este la intrarea în Otopeni, este un BTS Zapp... de câte ori am scris treaba asta...).

Si ca sa termin, 2 constatari pe retelele concurente, pe care le-am notat acolo în parking lângă « *ATAS Lightning* »...

■ CONNEX

ARFCN	Locatie	LAC	CID	Others
37	Otopeni	11137	10142	Fara 2Ter

Desigur, cum LAC-ul 11137 îmi este Forbidden cu SIM-ul BoT Nomad (tâmpitul lupeste de VLR... sau de HLR BoT), nu am putut intra în retea pentru a vedea câte TRX-uri are...

■ Orange

M-am uitat doar la RAM-uri, si vad ca acolo toate celulele 900 aveau un RAM de -106 dBm. Celulele 1800 erau Barred, si aveau RAM de -91 sau de 106 dBm...

Gata, acum o ultima observatie si am terminat. Prin Bucuresti am venit pe Calea Victoriei, si am mai vazut acolo inca o micro-celula (omnidirectionala, pe un colt de cladire la etajul 1 sau 2, pe dreapta - în aceasi parte cu Palatul Telefoanelor), sau poate chiar 2... oricum, nu pe portiunea pe unde am fost eu, ci în cealalta parte, pe lângă cladirea Palatului Telefoanelor. In spatele Palatului Telefoanelor este inca un site GSM pe o cladire mai micuta... densificare, densificare... Ah, si am uitat : în Piata Romana, când te duci spre Intercontinental, stii ca este o reprezentatnta Vodafone : ei bine acolo este un micro BTS pus acolo unde își au insigna luminoasa, si care bate spre Piata Romana (adica nu spre Intercontinental....)... cred ca am fost eu orb de nu l-am vazut când am trecut pe jos prin zona aceea... ☹

Si inca ceva ! Ori sunt eu complet pe aratura si nu am vazut, ori este ceva **so NEW, so FRESH** ! Un nou BTS lângă cel Orange de pe Splaiul Independentei (unde este sediul Tarom...) !!! Da da, incredibil, nu stiu când naiba a aparut, dar este acolo ! O singura antena / sector (parca)... sa fie Cosmote ?? Ca doar Connex-ul are pe Bulevardul Natiunilor Unite, în spate... Anyway, that's cool !!

Si ca sa termin cu adevarat (si pâna nu uit, sa va spun ca la Connex se gasesc site-uri cu acele antene duble 900 Mhz... stii tu ce, e una si pe BTS-ul de la Cota 2000...), hai sa pun aici Netmon-ul facut de Nokia 6630, adica mai bine zis de CellTrack... în ordine, desigur !



<u>LAC</u>	<u>CID</u>	<u>Locatie oficiala</u>
7100	960	Azuga
7100	11740 / 21740	Hotel Mara 2
7100	15140 / 25140 / 35140	Comarnic - Est
4400	32152	Breaza
4400	35292 / 25292 / 15292	Cornu
4400	21542	Câmpina
4400	23802	Câmpina
4400	30212 EDGE / 10212	Baicoi - Floresti
4700	22222	Plopeni

✓ PLOIESTI...

4400	26422	Telega
4400	36342 / 16342	Ploiesti - Parc Ind.
4400	32302 / 22302	Ploiesti
4400	23812	Ploiesti
4400	22002	BUC_AD_37
4400	30762 / 20762	Ploiesti
4400	27212	"Ploiesti 721"

4700	23222 / 13222	Puchenii Mari
4700	20202 / 10202	Ciolpani
4700	21562	Snagov - Ghermanesti
4700	6922	Tâncabesti
4700	13112 / 23112	Saftica

130	26222	Balotesti
150	32572 / 22572	Prisma

3G

Orange

1000	11153	1000	2576 / 2578
1000	11217	1000	2641 / 2642
1000	2833 / 2832	1000	2896
1000	3538 / 3536	1000	337
150	22101	1000	5829
150	11451	1000	466 / 465
		1000	2770
		1000	7888 / 7890
1000	7250 / 7249	1000	2065
1000	7826	1000	11728
150	13051	1000	7632
		1000	6544 / 6546 / 6545
		1000	6480 / 6481 / 6482

Inapoi la BUCURESTI...

Vineri 21 iulie

Pai ce sa fac... am recopiat Netmon-ul de pe DN 1, adica cel facut în ultima zi la munte... A fost ceva de treaba !

Sâmbata 22 iulie

Pai ce sa fac... am recopiat Netmon-ul facut în primele 2 zile la Sinaia, apoi am unit cele 2 documente (cel de ieri si cel de azi), si a iesit ceva foarte frumos ! 32 de pagini în total ! Pai ce te joci cu mine ? Eu ori monitorizez bine, ori nu o fac deloc ! ☺

Astazi de dimineata am fostsa ma tund ☹ ☹, în Piata Romana. Am trecut pe lângă acel micro Connex de la reprezentanta lor de acolo, si scrie Kathrein mare pe spatele antenei, si în ea intra doar un cablu, detul de grosut... Mai multe nu stiu...

Si tot prin zona, mai ales pe acolo pe la **Teatrul National**, am tras si ceva BTS Test-uri pe ceva celule 900 Mhz **Barred de la Orange** :

ARFCN	Locatie oficiala	LAC	CID	Others
79	Lido	100	8681	2Ter 0
122	Piata Rosetti	100	8371	2Ter 1 RAM -101
124	Arhitectura	100	8541	2Ter 1 RAM -101

Duminica 23 iulie

Inca 2 saptamâni de stat în .ro

Azi (adica ieri) a fost ca naiba, pentru ca cum a fost duminica, magazinele au fost închise, si ei au stat mai toata ziua acasa ! Horrible !!

Luni 24 iulie

Nici astazi nu am facut nimic special, desi diseara s-ar putea sa ma duc la Unirea sa-i iau lui mamau baterii pentru ala de la ureche, si am decis ca voi lua si un SIM Cartela Vodafone, si unul Orange PrePay... O sa explic pe urma, daca le iau de ce le-am luat... Hmmm... dar diseara va fi furtuna ! ☺

EDIT : nici furtuna, nici SIM-uri ! FUCK !!

Sinon, astazi la prânz, pe celula *e3 - CID 18 - Palatul Telefoanelor* îmi dadea numai Network Busy, error 34 ; pe alte celule mergea OK. Pai cam atât... Acum stam ca prostii sa îi asteptam pe jockeyii aia de la cablu TV, care ziceau ca vin de vineri sa ne relieze si al doilea televizor, ala Sony care l-a stricat Biloi asta mare

EDIT : chiar în acest moment au venit !!! WOOOOOOW !!

Marti 25 iulie

Astazi am fost la BricoStore de lângă Orhideea... In magazin semnalul este super slab pe Cosmote (pe la -100 dBm pe unde m-am uitat eu, si desigur ca poate disparea si de tot) ; stai pe celulele *515 - 1040/863* , *528- 1040/403 sau 530 - 1040/862*. La Orange stai pe site-urile *BU_090 (71 sector 1, 123 sector 3 si 586 sector 4)* sau *BU_296 (65 sector 1 sau 577 sector 4)*, ambele fiind dualband, si fiind tratate mai sus în acest document ; nici la ei semnalul nu este prea puternic pe alocuri... La CONNEX nici nu am mai încercat, ca eram în LAC 11132 cu SIM-ul Bot... ☹

Miercuri 26 iulie

Ce sa fac mai, ce sa fac ?? Stii bine ca am mâinile legate. Doar am remarcat ca pe la ora 13 a cazut 3G-ul Orange, si pe la 12 noaptea la fel... deci au avut probleme cu rețeaua astazi. M-am ocupat si de vechiul SIM Connex, cumparat anul trecut : reîncarcat, activat Live/MMS/Mobile Internet/Vox... si tot ce mai era nevoie.

Joi 26 iulie

Stirea saptamânii !! **Orange a schimbat antenele de la site-ul de la complexul din vale !!** Da da, incredibil, pentru ca ieri (26 iulie) erau încă antenele vechi ! Astazi au pus antene ca la noi în fata pe Panduri, din alea groase dualband 900/1800, una singura pe sector... de aia cred ca sunt 900/1800, dar nu am putut testa încă cu 6630-ul.

In rest, am luat un SIM Vodafone (fabricat în mai 2006) si unul Orange Prepay (SIM SMART din martie 2006)... si seara înainte de masa m-am ocupat de ele. Le-am luat de la Orhidea, si am luat si o cartela valorica Orange de 15\$.

Vineri 27 iulie

NEEEEEEW !!!!!

FREEEEEEESH !!!

Plec pe 22 august !!!!! Incrembdible, isn't it??!!

Eu cu avionul, ei cu masina pe 5 august parca... deci stau singur la Crâmpoia mai mult de 2 saptamêni ! Fara cuvinte !! ☺

In rest, astazi nu am facut mai nimic, comme d'hab. Doar am ceva dubii cu AMR-ul, ca *Sorrente* a gasit în Târgoviste codec-ul AHSO pe Connex... adica unul din AMR ! Si veni si Speedo de spuse ca parca ar fi si în Bucuresti pe Orange (dupa urechea lui... cu telu' lângă radio), în LAC-ul 100 din câte am dedus eu... dar am tras un BTS Test pe o celula din LAC 100 (de aici de la mine din camera), si nimic... EFR only. Trebuie neeparat sa testez în camera lu' Fox, ca acolo prind toate celulele din LAC 100...

Oricum, pâna acum nu am vazut nici urma de AMR, totul în EFR, în afara de LAC 1040 Cosmote, unde esti în FR.

*Si, BTW, plecarea la Crâmpoia se apropie...
adica asa sper eu ! Pai ce naiba, e vineri deja !*

CRAMPDIA



Duminica 6 august

Astazi începe oficial a patra campanie de Netmonitoring aici, la Crâmpoia !!

Noi suntem aici de o săptămâna, adica de **vineri 28 iulie**, însa si jockeyii au venit... asa ca stii problema. Insa astazi au plecat înapoi la Paris, asa ca sunt liber, liber ca aerul, free like the air : 2 săptămâni ! Doua săptămâni de Netmonitoring... intens !! Asa ca hai, let's go, let's monitorate ! Live !

Dar mai întâi, pe scurt, sa vedem ce am facut aici săptămâna trecuta...

Eh, normal ca nu am stat cu mâinile în buzunar ! Am facut ceva Netmon, dar foarte discret. Cred ca am reusit oricum sa monitorizez vreo 30 de celule, cam asa ceva. Voi vedea exact dupa ce le voi marca pe Pocket Excel.

➔ Asa, deci am ajuns **vineri 28 iulie**, dupa multe certe ca hai la Crâmpoia, ia nu mai hai la Crâmpoia. Dar pâna la urma am reusit sa venim. Am trecut prin Pitesti, iar pe drum am setat Nokia 6630 cu CellTrack-ul activ sa monitorizeze singur : CellTrack a creat un fisier LOG cu toate celulele CONNEX (+3G) de pe drum (adica LAC / CID), si mai ales si locatiile difuzate în Cell-Broadcast !! Da, asta e foarte tare ! O sa le pun aici, probabil mai încolo.

Pe drum, aveam desigur mâinile legate, cu 5 persoane cât eram în masina ! Eu ma uitam pe geam, si ce pot sa spun...

- Înainte de a ajunge la Pitesti, pe acel mini-castel de apa, stii ca este un site GSM : sus pe acoperisul castelului este o antena din aia mare, care daca esti prost spui ca e Zapp, da' de unde, ca e o antena din aia Orange « repeater », care preia semnalul de la un alt site (vezi ca ai poza cu antena din asta si sus la Cota 2000...)... iar pe partea opusa, mai jos, este o antena GSM 900 Mhz. Antena aia mare de pe acoperis « bate » perpendicular cu soseaua, iar cea mica de pe partea opusa a castelului bate în sensul opus, catre cine stie ce sate care sunt în departare (totul e pe partea dreapta a drumului, când vii dinspre Bucuresti)

- BTS-uri Cosmo sunt la... pai... euh... uitai !! Nu, serios, sunt la Cerbu, dupa Lunca Corbului si la Colonesti... PARCA ! Din câte îmi amintesc, toate sunt 1800 only, în afara de cel de la Colonesti care este EGSM parca (deci spun eu Colonesti, dar nu mai sunt sigur : acolo sunt 3 piloane, deci toti 3 sunt prezenti acolo... dar anul trecut nu am amintire de pilonul Cosmo... si de aia sunt în EZGSM acolo, ce e ceva nou)... deci la Colonesti acolo sunt 3 piloane, într-un fel de mini-padure dupa o panta, asa ceva...
- stii ca prin nu stiu ce comuna mai este un BTS Cosmo pe un castel de apa (ascuns asa, într-o padure... e pe partea dreapta a soselei când te duci spre Slatina)... ei bine tot 1800 only a ramas.
- ne-am oprit la Jitaru, pentru ca Golf-ul mai cerea putin ulei... eu scot 8310-ul din buzunar, si ce vad ? Gaura Cosmote ! Deci gaura 100% sigura, ca doar eram opriti, cu telefonul afara, si am dat mai multe Net Search-uri. Apoi am trecut pe Orange, si... LAC 4800 !! Huh ? Eh, zic eu, copieaza si ei cum pot Connex-ul...
- ajungem pe lângă Slatina, la Priseaca, acolo unde este BTS-ul acela Orange. Acolo sunt 2 piloane foarte înalte : unul lângă sosea (pe dreapta), si unul putin mai departe, tot pe dreapta, si ancorat cu niste « sfori » ☺ luuuungi.
Asa ca eu ma întrebam daca nu cumva BTS-ul acela care afisa Galicea Mare (adica valea Mare) anul trecut nu cumva este acolo, si de aia sa se prinda asa bine... însa nu stiam ca anul acesta nu se mai prinde deloc acel « Galicea Mare »... asa ca nu stiu ca sa mai zic ☺ [Mic edit](#) : in lista, [BTS Cosmo la Jitaru si Priseaca - DRTv](#)
- Ajungem în sfârșit si în Slatina... trecem pe la Galenus, si remarc ceva foarte interesant : pe pilonul acela enooooooooorm a lui Romtelecom, sau al cui o fi, s-au montat niste antene GSM ! Antene din alea « duble », adica pentru acoperirea zonelor mai dificile... mi se pare mie ca nu ar fi Cosmote... ci CONNEX !! Da da, mai ales când vad ce prind la Crâmpoia ! Oricum, vizibilitatea lor este absolut geniala, se vad perfect de la iesirea din Slatina pe câmp, iar pilonul se vede chiar dupa ce ai urcat pe câmp dupa Brebeni spre Greci... este ceva genial ce au facut baietzii cu acest BTS. Daca erau puse poate putin mai sus erau chiar o bomba atomica !
In rest, am constatat cu mâhnire ☺ ca antenele Cosmo de la Galenus, de la iesirea din Slatina spre Brebeni deci, tot 1800 au ramas. Nu s-a atins la acel site.

Pe câmpul de după Greci a început o furtună tare, nu gluma! Se vedeau fulgerele cum cadeau pe pamânt, și o ploaie absolut torentială!! Și noi care stateam la București din cauza că, cica, e prea canicula la mosie. Pffff! ☺ ☺

Ajungem până la urmă acasă. Eu cobor din mașină, și ce să deschid portile sau nu știu ce! No! Eu am fugit direct în vale, cu 8310-ul să vad imediat ce s-a schimbat. Și da, vad ceva nou, niste canale 9 și 11 pe **Connex**, selectate by-default... îl scot din Netmon, și aștept afișarea locației: **ICOANA**! Oh ya, NEW BTS!! Bravo baieti!! - Desigur, și ceva semnal **Cosmo** acolo, pe un e09... Pe **Orange**, aparent nimic nou... și până la urmă chiar așa a fost!

➔ **Pai sâmbata 29 iulie...** mai știu eu ce am făcut. Știu doar că am ieșit cu bicicleta... și atât. Începusem deja probabil să remarc că nu e nimic nou pe Orange, că la Connex s-au schimbat multe în parametrul rețelei, și că pe Cosmo nu e nimic remarcabil... deși am reușit să vorbesc la Relații cu Clientii cu Nokia 6310 de la WC-ul vechi, cu handset-ul Bluetooth... iar acum în ultimele zile am tot încercat să fac același lucru, dar nu mai merge deloc!! Ionizare, ionizare...

➔ **Ziua Z a fost duminică 30 iulie...** Deci eu TOATA ziua stateam în camera « să învăț » ☺, iar seara pe la 7 ieșeam cu bicicleta. De la 9 la 13 apoi de la 14 la 19 *stai ba și învăț. GRRR!!* Dar s-a făcut ora 7, și ies eu cu bicicleta... și zic să mă duc la Vede. Ajung eu pe acolo, cobor spre Vede, trec podul, și desigur iau viteza, că eh, ce te joci, cu așa drum e păcat să nu bagi un 40 la ora... dar când mă uit pe partea dreaptă, ce vad ?????? AAHHHHHHHHHHHHHHH!!!!!! **UN PILOOOOOOOOOOOOOOOOOOOOOOOOOOOOOOOOOON !!! Imcredibel!!** How is it possible ?? Mai ales că săptămâna a ceva GSM, în nici un caz a încă unui pilon « pentru cablu (TV) », auzi!

Asa că frâna! Și hai repede înapoi, spre pilon!! Primul meu gând a fost că e Cosmo. Nici nu mă gândeam să fie altcineva acolo. Nu, eram 100% sigur că ei sunt, cine altcineva ar fi putut fi. Nici nu-mi trecea ideea prin cap că ar putea fi... vezi tu pe urmă.

Urc deci înapoi, și o iau spre Valeni... și merg, și merg... și tot nu se vede... dar până la urmă ajung la el: e lângă casa aceea cu o curte mare și abandonată... unde face soseaua curba aceea la stânga... Cum vad antenele... zic HOPAA!



Orange !! Da, asta a fost primul meu gând, la portocale... Sa pun acum câteva poze, pe care le-am facut câteva zile dupa aia...



Dupa cum se vede în aceasta poza , este un site trisectorizat : sectorul din stânga bate spre Valeni (de-a lungul soselei), cel de la mijloc bate perpendicular cu soseaua, adica spre Vede... si ce o mai fi în partea aia... Iar sectorul din dreapta bate spre noi, spre Crâmpoia. Din câte vezi, sunt 2 antene/sector doar pe sectoarele catre Valeni si Crâmpoia ; cel care bate spre pustietatea aceea de pe la Vede/Ghimpeteni ☺ nu are nevoie de 2 antene / sector... ehe, economii peste tot la Orange ! Nu, glumeam, mi se pare destul de logic ce au facut.

DAR lipseste ceva, de aia este înca inactiv : antena de link !! Da, vezi si unde o sa fie montata, dar pacat ca nu au pus-o înca.



Si o pozisoara mica cu ditamai shelterul !! Mai mai mai, ce i-or fi pus magaoaia aia nu stiu !!

Si cu gard de protectie, cu sârma ghimpata... pai ce te joci, daca vine nea' Badea sa le fure TRX-urile !?! Pai da, ce naiba !

Constructia acestui site se pare ca a început acum 2-3 saptamâni

A fost montat deci super-rapid, dar pacat de antena aia de link. Daca nu o monteaza si nu îti dau drumu' pâna plec eu, ma supar RAU DE TOT !!!

Dupa ce am ajuns înapoi acasa, am sunat imediat la Relatii cu Clientii Orange. Ca buna-ziua, am ajuns în comuna Valeni, si nu prea aveti acoperire acolo, dar am vazut ca s-a montat un releu nou acolo, si cum vroiam sa le fac bunicior un abonament pe Orange ☺ ma întrebam daca nu cumva nu este un releu de-al vostru... verifica domnisoara, si... DA ! Avem un releu nou acolo, înca inactiv. Desigur nu stia când va fi activat, doar « cei de la tehnic » stiu asta.

Dar nu stiu, cum sa spun... cum va fi situatia la Crâmpoia cu acest nou pilon... sa ai semnal cocolosh auzi... sa nu mai fii obligat sa pui telefonul pe dulap ca sa te bagi pe Net, sa nu mai cauti semnalul cu lumânarea... ce straniu o sa fie... ☺ ☺

➡ Pai acum nu se mai stie clar ce am facut **luni, marti**... Incepusem deja sa fac putin Netmon cu bicicleta... Luni a plecat grasu' la Slatina, cu tatau, ca se inundase iar la hydrofor (din cauza pompei...) si ala era dead, asa ca s-au dus sa ia altul. Ma, si raii astia nici nu mi-au propus sa ma ia si pe mine la Slatina. ☹

- **Marti** grasu' a plecat la Bucuresti, si eu am profitat pentru a plasa un « mouchard » în masina : am plasat, în cutia aia unde poti sa îti razmi mâna când stai în spate, Nokia 6630 cu CellTrack activ si logging-ul activat, asta pe Cosmote... însa as fi putut sa bag Connex-ul, ca nu stiam ca nu o va mai lua prin Pitesti, ci prin Mihaiesti ! Pacat, pacat... La dus a luat-o prin Socetu, si la întors prin Mihaiesti.
- **Miercuri** seara s-a întors de la BUC, eu mi-am recuperat 6630-ul si am notat Netmon-ul... desigur, destul de inexploatabil, mai ales ca nu am nici o odee de locatii.
- **Joi** au plecat de dimineata pâna pe la ora 3 la Slatina !! Ce gura de aer ! Wow, ce bine a fost ! Dar nu stiu daca am facut prea mare lucru... Am fost sa monitorizez putin sus la iseirea din sat spre Nicolea-Titulescu, acolo pe acel câmp în spatele caselor... De acolo BTS-ul Orange de la Valeni se vede aboslut perfect ! Apoi înca putin Netmon si la iesirea din Buta spre Serbanesti, sus pe câmp.
- **Vineri** mai nimic nou... adica nu chiar ! Ziua a fost foarte cald. Seara, la 7, eu am iesit cu bicicleta, în directia Buta/Serbanesti, cu Zapp-ul în buzunar. Proasta rau acoperirea, da rau rau ! Pai ce naiba, abia abia ai o liniutza, si cel mai mult ai acolo sus la Buta pe câmp, cu 3 linii. Asta e

maximul. In rest 0 sau 1, extrem de rar 2. Stai pe 008 sau 244, poate si 288 (parca... daca o exista).

Când am plecat, soarele intrase asa, putin în nori... Eu eram din nou cu conceptul «*Netmon, km cu km*», concept lansat în ultima zi de vacanta de anul trecut. Ajung sus la Buta, apoi cobor spre Serbanesti. Cerul începuse sa se înnoreze... ajung în centru la Serbanesti, si acolo era niste nori negri negri... foarte frumoși si bizari ; eu decid sa o iau pe ulite, asa ca ajung la benzinarie si o iau la dreapta, apoi iar la dreapta, ajung pe ulite, constat ca Zapp-ul sta cam super prost cu semnalul, apoi ies din nou la sosea, si hai înapoi acasa... Cerul era foarte înnorat, dar eh... Ma întorc deci, ajung pe la CAP, si ma opresc pe podul acela înainte de CAP sa ma uit la norii din spate... foarte frumos era, si greu de descris ce se prepara... dar ceva puternic venea, asta era sigur. Continui... imediat dupa ce am coborât de pe pod si ajuns la CAP, s-a pornit un vânt puternic, de matura toata soseaua, si ridica praful, hârtii... când am ajuns jos în vale, unde sunt plopii aceea multi, acolo era cu totul altceva, vântul acela fiind foarte foarte puternic!! Ce frumos, afara vijelie si eu frumos pe bicicleta, la plimbare! Am ajuns si acasa, unde ma astepta grasu' la intrarea în curte, ca auzi ca daca nu ajungeam îti zisesera sa vine sa ma caute cu masina! Auzi la ei! Pâna la urma a început si ploaia, dar foarte putin... era doar vântul acela puternic, care a taiat desigur lumina. Asa ca a trebuit sa mâncam la lumânare... si apoi sa ne culcam, ca ce lumina! Mai ales ca era o furtuna foarte puternica în deparare, pe la Radomiresti/Caracal pe acolo, ca nu ai idee ce fulgera pe acolo!! Cerul era alb alb, si cum zicea grasu', parca eram la bombardament! Nu, a fost furtuna puternica în seara aceea, dar ne-a cam ocolit. Cum nu era lumina (eh, venise ea pe la 10 seara, dar ce sa te mai scoli sa «înveti»?), eu mi-am bagat IPOD-ul în urechi si gata; ce tunete? Furtuna s-a cam terminat de tot pe la 11 si ceva, iar eu m-am culcat.

De remarcat faptul ca nu a mers deloc Net-ul : Sony-Ericsson-ul V800 nu vroia sa mai auda de Orange, GPRS-ul nu mergea de nici un fel, din cauza furtunei desigur.

- **Sâmbata** a fost aproape « [Apocalypse : now, chapter II](#) »! Si asta în plina zi! De dimineata timpul a fost frumos, putin înnorat dar nimic grav, si destul de frigulet. Net-ul mergea OK, iar Yahoo Widget Weather îmi zicea ca la Slatina si la Rosiori va fi furtuna... dar cum în fiecare zi îmi zice acelasi lucru, cine îl mai credea?!?

Insa pe la ora 12 s-a înnorat cerul. S-a înnorat chiar foarte tare. Asa de tare ca se face bezna în casa!! E prima data când vad asa ceva aici, asa

bezna, de nu se mai vedea mai nimic ; daca Biloii si mamau au ajuns sa se dea cap în cap în casa, ca nu s-au vazut, îti dai seama ! Eu eram pe Pocket, ca nu mai era curent si mi-era lene sa mai pun bateria la PC... dar când am vazut ca e asa nor am zis sa ies si eu afara. Grasu' era la mici, facea focul... dar era asa vânt si începuse deja sa picure, asa ca a fost obligat sa-l stinga. Pai da, afara furtuna mare si el facea focu ! ☺ Ies afara, si începe deci sa picure ; verific daca toate usile sunt închise, si atunci începe iar vântul acela puternic ; ma uit la cer, si WOW, mama ce negru putea sa fie !! Pacat ca nu l-am fotografiat, chiar merita ! Se prepara ceva puternic, foarte puternic... si asa a si fost. A început ploia mai tare, asa ca am intrat toti în casa... si mai putin de 30 de secunde dupa aia... VIJELIA !! A început un vânt extrem de puternic, cu o ploaie absolut torentiala !! Ma uitam pe geam la bucatare, si e clar ca niciodata nu am vazut asa ceva ! Niciodata ! Parca era viscolul, numai ca acum vântul facea acelasi lucru cu ploaia ! Din cauza vântului începuse sa cada cenusa si nu stiu ce din pod, prin tavan... si lu grasu' îi era frica sa nu se rupa bradul, si sa cada peste masina !! Nu, sincer, a fost foarte foarte tare ce s-a întâmplat ieri. Never seen this before.

Apoi vântul s-a calmat, si a continuat ploaia, încet dar sigur. Vijelia a durat cam 15 minute. Dupa sfârșitul ei, am iesit prin curte, sa vedem ce s-a întâmplat : craci de la pruni rupte, unul era chiar sfintecat în 4, tigle zburate, placi de azbociment zburate de pe WC-u... wow, wow, wow ! A fost puternica treaba, foarte puternica ! De când le anuntam eu o furtuna, ei bine uita ca a venit pâna la urma !

De remarcat : în timpul furtunei, 11 si 9, adica BTS-ul de la Icoana nu mai mergea !! Era putin în BCCH, apoi bye-bye, NSPS. In toate locurile unde semnalul era OK (la ei în camera pe dulapul cu plapumi), si la geam în baie... nimic, NSPS ! Dar prindea 11, afisa LAC/CID... asta ma jeneaza, sa se fi rupt link-ul BTS-ului ? Dar atunci semnalul nu ar fi disparut complet ? Oricum, mi se pare o explicatie plauzibila.

BTS-urile din Miroși (si Dobrotesti parca) au functionat normal. Cel din Potcoava Orange si Balaci (parca) la fel.

Aseara, nu am putut iesi cu bicicleta, ca era ud pe jos. Dar seara am remarcat ceva interesant : BTS-urile Connex Dobrotesti si Orange Balaci (minim astea 2, ca mai mult nu am putut testa) erau down, adica nu mai era nici cea mai mica urma de ele, nici aici în camera, nici la geam în bucatarie (unde era si semnal Cosmo, pe e9). Pana de curent în zona aceea ?? Ca doar BTS-urile astea 2 nu sunt prea departe, si alta explicatie nu vad, cum naiba sa cada amândoua în acelasi timp ?! Mai ales ca si la noi curentul picase în timpul furtunei, apoi revenise dar picase iar spre seara.

HEY !! Si în acest moment, adica duminica la ora 12 si jumate, am probleme cu Dobrotesti-ul, care a disparut de pe 3310 aici pe dulap, vede only Orange 88. WTF ?? Fug în curte sa vad. [...] Nu, nimic, dincolo pe dulapul cu plapume era OK, acolo poti prinde 9/11/59 si prin BTS Test 15 si 45. Cum, nu stii ce e ala 45 ?! pai e Mirosi, hehe ! Vezi tu pe urma !

Bun deci astazi suntem duminica, ei au plecat pe la 9, cam asa, si acum suun singur singyrel... si este... sunt fara cuvinte. Dar am atâtea de facut astazi, ca nu stiu cu ce sa mai încep ! Cred ca mai întâi voi scrie ceva generalitati despre ce s-a mai modificat pe aici, apoi voi termina de completat lista de celule cu ultimele masuri din ultimele zile, pe care nu am putut sa le notez înca pe Excel...

Sa începem. O sa vorbesc despre **Connex**, ca la ei s-au schimbat multe multe lucruri ! Mai întâi noile BTS-uri, din Icoana, dar stia, ca nu e tot : Potcoava !!!!!!! Si Slatina !!

■ Noul BTS de la **Icoana**. Pentru moment nu am prins cele 3 celule emise de acolo... dar nu o sa mai dureze mult. ☺

ARFCN	Locatie afisata	TA	LAC	CID	Nb. TRX
5	Icoana	x	11122	23701	1 TRX... Fara Hopping
9	Icoana	23	11122	23703	2 TRX... Fara Hopping
11	Icoana	23	11122	23702	3 TRX

NEW ! Cam de pe 1 august, pe celula 11 s-a activat Hopping-ul ! Dar pe 9 tot inactiv a ramas, nu prea stiu de ce...

Oricum, BTS-ul acesta a devenit o referinta aici, si îi face o concurenta enorma 59-ului de la Dobrotesti. Este batalie mare acum între 11 (9 mai putin parca) si 59. Insa în unele locuri a ramas 59-ul, unde numai el poate fi exploatat... ca la mine în camera, aici sus pe dulap, de exemplu : 59 slabutz, pe la -99 dBm în cel mai bun caz pe 3310 (acum nu stiu ce are, sta de pe la -104 si chiar se mai si pierde !), iar 11 si 9 sunt pe la « -111 si ceva », nedecodate deci.

Pilonul Connex
de la
Dobrotesti

antena spre
Crampoia



■ Sa vorbim putin si despre iubitul meu BTS de la **Dobrotesti**. I-au dublat capacitatile pe unele celule, plus Hopping... ce mai, s-a lucrat si la el !

ARFCN	Locatie afisata	TA	LAC	CID	Nb. TRX	Nb. TRX 2005
27	Dobrotesti	21	11121	43901	4	2 - Fara Hopping
33	Dobrotesti	21	11121	43902	6	3 - Fara Hopping
59	Dobrotesti	21	11121	43903	4	2 - Fara Hopping

Mai mai, 6 TRX-uri pe 33, ce i-o fi apucat ? Care din zone o acoperi acea celula ?
Ia sa pun eu poza aici, cu BTS-ul de la Dobro, poza facuta prin martie de Sorente.

Ahhh, ce frumos esti ! Vezi, antena de link, cred ca l-au « legat » de BTS-ul din Mirosi... ca doar acel BTS e pe un siloz, din câte am înteles, deci e ceva la înaltime !

■ Ca tot vorbeam de **Mirosi**, hai sa vedem ce i-au mai facut si lui ! Pentru ca si la el s-a lucrat. In afara de « obisnuita » adaugare de TRX-uri, am impresia ca l-au quadriectorizat... ca pe Radomiresti, adica ca pe toate site-urile lor de pe silozuri ?! Ia uite :

ARFCN	Locatie afisata	TA	LAC	CID	Nb. TRX	Nb. TRX 2005
15	Mirosi	40	11122	22802	4	3
45 NEW	Mirosi	40	11122	22804	2 TRX Fara Hopping	-
53	Mirosi	x	11122	22803	2 TRX Fara Hopping	2 TRX Fara Hopping

Deci înca un TRX în plus pe canalul 15 (în 2004 avea 2 TRX-uri, în 2005 avea 3, acum 4, la anul 5 ☺)... Dar mai interesant este mai ales aparitia acestui canal 45, cu CellID de sector 4... Si vechiul 53 (CID 22803) a fost probabil reorientat, pentru ca acum nu se mai prinde deloc, si nici in BA_List-uri nu l-am mai vazut. E putin straniu, dar eu asa cred, ca au quadribandizat site-urile de pe silozuri... mai ales ca acum o sa vezi ce s-a întâmplat si la Radomiresti...

Acum istoricul site de la **Radomiresti**, istoric pentru ca trebuie sa fi fost instalat de prin 1998. Da da, întâi s-a acoperit axul Pitesti - Slatina, apoi s-a trecut la Rosiori - Caracal... si cum poti acoperi acel drum fara acel BTS. Nu, e clar, BTS-ul lor de pe siloz este un BTS foarte foarte bun, puternic. Si acum quadrisectorizat !

ARFCN	Locatie afisata	TA	LAC	CID	Nb. TRX	Nb. TRX 2005
3	Radomiresti	x	11124	13743	-	2TRX Fara Hopping
5	Radomiresti	40	11124	13741	2TRX Fara Hopping	2TRX Fara Hopping
46 NEW	Radomiresti	40	11124	13744	-	-
51	Radomiresti	x	11124	13742	-	2TRX Fara Hopping

Bye bye 3... ei uite ca da, 3-ul a disparut de la Crâmpoia ! Nu se mai gaseste pe nicaieri, nici în BA_List-uri, nicaieri. Pacat de el. Dar vezi, acum remarc ceva : ca si 53-ul din cazul Mirosoi-ului, 3-ul avea ca CID reprezentând sectorul 3 (13743)... ce s-a întâmplat mai Connex-ule cu sectoarele 3 ? Le-ati exterminat ?? Nu, (probabil) ca au fost reorientate.

Din câte vezi, l-au trecut într-un nou LAC : 11124. Inainte era în 11121. Acum Rosiori-ul a ramas în 11121, însa spre Caracal au bagat acest nou LAC 11124. Eh, Connex are o manie bine-stiuta de a introduce LAC-uri noi, asa ca nici nu ma mai mira ! ☺

De remarcat înca ceva : în BA_List-ul lui **46** nu gasesti celulele 9 si 11, adica BTS-ul de la Icoana. E destul de nasol, ca daca 59-ul este nedecodat atunci nu poti trece pe BTS-ul de la Icoana... si pot sa spun ca de exemplu în vale la Ionica cam asta e situatia uneori, telefonul intra singur pe 46 dar ramâne pe el, ca pe Icoana nu poate trece chiar daca semnalul este bun acolo. Oricum, o sa mai completez datele astea când oi avea informatiile necesare, dar stiu ca BA_List-ul lui 11 îl are si pe 46, însa cel al lui 9 nu îl are.

Hai acum sa vorbim si de noul BTS de la **Potcoava**, care se prinde desigur si când vii spre Slatina dinspre Pitesti. Aici la noi prinzi celula :

ARFCN	Locatie afisata	TA	LAC	CID	Nb. TRX
29	Potcoava	40	11122	13782	2 TRX... Fara Hopping

Il prinzi pe la geam la baie, prin curte... dar oricum semnalul este INCOMPARABIL de slab fata de 77-le Orange. Incomparabil. Pe lânga 77, asta nici o mica petarda nu este. Sigur nu l-au pus sus pe siloz, ci cine stie pe ce pilon izinit de doar 15 metri. Of of of...

Oricum, la baie de exemplu, este exact acelasi TA ca 77-ul Orange.

- Acum **noul BTS de la Slatina**, o noua bobmita, daca îl compari cu batrânul 55. De exemplu la baie nu ai prea mari probleme pentru a-l sincroniza, pe când 55 nici nu se aude de el.

ARFCN	Locatie afisata	TA	LAC	CID	Nb. TRX
31	Slatina	57	11135	13892	6

Eu cred ca acest nou BTS este pe acel pilon Romtelecom, ala enooooorm de la iesirea din Slatina. Nu stiu, dar asa am eu impresia...

- Si ca sa terminam, hai sa vorbim despre noutatile de la **Scornicesti**... pentru ca pot sa-ti spun ca s-au facut modificari mari pe acolo !! Deja, a aparut o noua bomba atomica : celula 17 !!

ARFCN	Locatie afisata	TA	LAC	CID	Nb. TRX
17	Scornicesti	59	11122	13713	1

Stii ca era si anul trecut un 17 de la Scornicesti, care avea acelasi CID ca celula 51... Insa acum, acest 17 a capatat un CID nou, si a devenit întradevar o adevarata BOMBA ! Atomica, nu alteceva ! Serios vorbind, asta cam oriunde ai fi pe aici, dai un BTS Test pe 17 si poti vorbi !

Prima data când l-am descoperit eram la Nicolae-Titulescu : trecusem de Vede si ma orientam catre Valeni, am dat un Reverse, si vad un 17. Hop, BTS Test pe el, si 17 Scornicesti TA 63 si mai ales un RxLevel pe la -89 pe 8310 !! Apelul a mers din prima, bine-mersi ! Apoi seara, am încercat si acasa, la WC : TA 59, apel a mers bine-mersi ! La geam la baie la fel... canalul asta a devenit o BOMBA !! Bravo, nu stiu ce i-ati facut, da i-ati facut ceva tare !

Sa revin putin asupra acestui caz 17, pentru ca m-am uitat în lista de celule din 2004 : acest BTS exista si atunci, dar nu acest CellID, pentru ca prindeam doar 47 - 11122/13711 si 59 - 11122/13712. Ei bine poate nu e chiar asa de complicat : pâna acum era doar un site bi-sectorizat, iar acum l-au facut trisectorizat. Simplu, nu ? ☺

Dar nu e tot ! Pai da, ia uite :

ARFCN	Locatie afisata	TA	LAC	CID	Nb. TRX
31	Scornicesti	63	11135	23791	-

Si atentie : **CRO de 4** ! Acest TA 63 l-am avut sus pe deal, la iesirea din Crâmpoia spre Serbanesti. Vezi ce interesant : 17 e în LAC 11122 si la TA 59, iar asta e în LAC 11135 si la TA 63... Hmm... Oricum, e clar ca suna a ceva nou, niciodata nu am prins asa CID pâna acum... Foarte interesant caz, trebuie neeparat studiat de mai aproape. Intotdeauna Scorniscesti-ul a fost un laborator de experinte pentru Connex...

Si acum o sa întrebi *Whereafuck* au disparut vechile 51, 57... cu acel CID 5137x... Ei bine nu au disparut ! Când am venit de la Bucuresti, dupa cum stii CellTrack-ul monitoriza singur singurel la mine în buzunar, si a prins acele celule care ne intereseaza : LAC 11122 / CID 51372 (normal, ARFCN 57). Dar a prins si fratele lui 17, adica celula 11122/13712, si desigur a trecut putin si pe celula 31.

Cam atât pentru Connex. Desigur, mai sunt probabil si alte lucruri de spus... dar mai încolo, ca acum trebuie sa fuggg la WC !!

[... Pâârt ...]

Gata. Hai sa vorbim acum despre **Orange**... Pai la ei, sincer, nu s-a schimbat mai nimic ! Bine, nu stiu cum pot spune asa ceva dupa ce au pus acel BTS la Valeni... nu,



dar chiar asa este, au mai bagat un BTS nou cine stie pe unde (probabil pe Bucuresti-Pitesti, sau asa ceva), si... o sa vezi în continuare, ca am mai gasit ceva tare tare tare amuzant... Dar e adevarat ca pe Orange nu am monitorizat pentru moment mare lucru, m-am concentrat mai ale spe Connex si pe Cosmo.

Sa o luam în ordine...

- Da ce ordine ?? Sa zicem ca vom începe cu BTS-ul de la **Balaci**. TRX-uri noi pe 88, si cam atât, ca mai mult nu am monitorizat pentru moment. Dar mai este timp ! ☺

	ARFCN	LAC	CID	Nb. TRX	Nb. TRX 2005
BALACI TA 29	86	4800	11105	-	-
	88	4800	31105	3	2
	113	4800	21105	2	2

He he, pai da, noul LAC 4800. Asta e singura schimbare remarcabila pe Orange anul acesta, LAC-ul 5100 s-a evaporat (pacat de el...), si LAC-ul 4300 a fost spart în LAC-uri mai mici... asa zic eu, mai ales ca LAC-ul 4300 nu a disparut... Si e cam la fel cu cel 110, care cred ca a ramas rezervat Bucuresti-ului, ca acum ce era prin afara lui (pe dupa Alexandria spre BUC, de exemplu) a fost trecut în 4600 din câte vad...

- Hai acum la **Potcoava**. Si pe asta TRX-uri noi, si ce altecva s-i mai faca... desi da, puteau sa-l trisectorizeze daca erau baietzi destepti. Pai ce naiba, astia nu-si dau seama ce sansa au cu aceste BTS-uri amplasate pe silozuri. Connex își trage 4 sectoare pe acest tip de BTS-uri, dar nu, Orange sta linistit cu 2 sectoare, ca deh, ei sunt (înca pentru cât timp ?) number one, ce le mai pasa lor de acoperire ?

	ARFCN	LAC	CID	Nb. TRX	Nb. TRX 2005
Potcoava TA 41	74	4800	19585	7	4
	77	4800	29585	5	4

■ Si acum la **Izvoarele**, BTS-ul acela nou, instalat în vara trecuta... Ei bine, tine-te bine, sa nu cazi pe jos... de râs !! Pai nu, ca e de murit de râs !! E incredibil chiar ce s-a întâplat cu el !! **La 100 i-au triplat capacitatile, si... i-au tras 2Ter !!!**

LOOOOOOOOOOL ! 2Ter pe câmp ???!!
Ma baietzi portocalii, suntei tari, mai tari
ca voi nu exista ! Nu, serious !! ☺ ☺ ☺

	ARFCN	LAC	CID	Nb. TRX	Nb. TRX 2005
Izvoarele TA 31	100	4800	12195	6	2
	106	4800	22195	3	?

■ Si pentru sfârșit, **Bârta**, pe care nu am monitorizat-o deloc. Da, încă nimic de acolo « nu am avut timp »...

	ARFCN	LAC	CID	Nb. TRX	Nb. TRX 2005
Bârta TA 28	108	4800	32005	3	3
	114	4800	22005	3	3

■ Pardon, ce sfârșit, ca mai e si **Mihaesti**...

	ARFCN	LAC	CID	Nb. TRX	Nb. TRX 2005
Mihaesti TA 37	73	4800	11905	2	2
	87	4800	21905	1	1

■ ... si **Radomiresti**

	ARFCN	LAC	CID	Nb. TRX	Nb. TRX 2005
Radomiresti TA 39	105	4800	10205	2	2
	115	4800	20205	2 TRX ... Fara Hopping	1

- Si ca sa terminam *en beauté*, ia uite acel nou BTS Orange, care cine stie pe unde o fi plantat... oricum, e în LAC 4300... deci e ceva pe lângă Bucuresti, eu as zice chiar ca e pe undeva pe lângă autostrada...

ARFCN	LAC	CID
121	4300	24202

Oricum, e destul de puternic pe la Vede pe acolo, chiar si pe aici pe la Crâmpoia cred ca se prinde acceptabil...

Hehe, tocmai s-a pus pe forum o lista partiala a celulelor Cosmote din Bucuresti. Am gasit si eu câteva din ele ! Acum o sa-l întreb la ce site corespund acele CID-uri 3140x si 3141x...

Si acum, pentru sfârșit, sa vedem ce a facut **Cosmote** pe aici. Pai cam nimic ! Nu, fara prea mare gluma ! Prind doar 2 site-uri exploatabile, adica Mihaiesti si probabil Radomiresti. De ce Radomiresti ? Ca asa zic eu. Na !

Nu, nu prea am idee nici macar ce CID corespunde la ce site. Dupa logica CID-urilor (care aici e respectata, Slava Domnului !), am zis eu ca X CID e de la

Mihaiesti, si Y CID e de la Radomiresti... dar nici nu stiu daca e un BTS la Rado, asa ca îti dai seama ce probleme am !

Prin zona prind zeci de celule EGSM, dar care dracu' stie de unda naiba or veni ! TA-ul este tot timpul pulverizat, si chiar daca nu ar fi, fara lista de celule nu e prea simplu. Dar e amuzant ca într-o saptamâna, am prins mai multe celule decât anul trecut în toata vacanta (de 2 luni) !

- Sa zicem **Mihaiesti**...

	ARFCN	LAC	CID	Others
Mihaiesti TA 35	e7	2030	31407	SFH
	e23	2030	31409	SFH

- Si sa zicem **Radomiresti**...

	ARFCN	LAC	CID	Others
Radomiresti TA 38	e3	2030	31417	
	e9	2030	31419	SFH

Deci vezi CID-ul : 314xy... daca numerotatia s-a început în sensul Rosiori -> Caracal, ei bine Mihaiesti ar fi 3140x iar Radomiresti, fiind dupa Mihaiesti, ar fi 3141x. Alors ? **Da ma, nu mai stresa, ca asa este ! Am lista oficiala acu !**

Bun, atât pentru moment ! E aproape ora 6, si de dimineata fac aproape numai asta. M-am saturat, mi-au luat foc picioarele (ca tin laptop-ul pe ele), si ma doare

spatele si fundul ! Pâna acum am monitorizat în total vreo 50 de celule... nu e deloc rau, ca nu am fost liber sa fac ce vreau !

Mai pe seara o sa ma duc probabil pâna pe la Vede, pentru putin Netmon pe acolo.

[...]

Hai ca am fost la Vede, am facut ceva Netmon acolo. Dar mai întâi am încercat sa sun de pe Cosmote în vale la Ionica : este IMPOSIBIL ! Atentie, eu stateam jos, mai întâi pe banca, apoi m-am dus cu « scaunul » (o veche carcasa de radio preistoric...) lângă gardul cu spitalul... si nimic ! Am prins maxim 5 apeluri reusite... într-o ora !!! Horrible ! De pe banca nu se poate face absolut nimic : semnal este, pe la maxim -103 dBm, dar inexploatabil !! Da, mi se pare incredibil ! La gardul cu spitalul a mers putin mai bine, dar oricum si acolo e EXTREM de greu de a suna. Si când a mers, el nu ma auzea deloc (eu auzeam OK). Asa ca big big shit !

Insa seara, pe la 9, am sunat de la WC, si a mers foarte foarte OK... De ce ? Pentru ca e ionizat de rupe seara asta !! E ful full ionization, prima mea ionizare de anul acesta. Ca sa sarbatorim plecarea jockerilor, hop, s-a ionizat ! GPRS-ul Orange merge ca o bomba, este incredibil... mai ales ca seara asta sunt 2 linutze de semnal pe V800 !! Eu desigur ca am monitorizat, la baie mai ales, si am prins ceva celule, nu gluma ! Rezultatele mâine !

Acum e 11 si ceva, o sa trebuie sa ma culc, ca mâine trebuie sa ma scol super-devreme ! Pai ce naiba, ar fi pacat sa pierzi asa ionizare !! Zbye !

Luni 7 august

A fost ionizat pe naiba de dimineata ! Nimic nimic ! Pfff.

Dar sa povestesc mai întâi ce am facut iesri-seara. Am fost **la Vede**, si am facut ceva Netmon pe acolo, Connex si Orange, mai ales BTS-urile din **Rosiori** :

ARFCN	Locatie afisata	TA	LAC	CID	Nb. TRX	Nb. TRX 2005
43	Rosiori de Vede	52	11121	13922	7	5
57	Rosiori de Vede	52	11121	13923	5	4

	ARFCN	LAC	CID	Nb. TRX	Nb. TRX 2005
Rosiori TA 46	65	4800	10215	5	3
	85	4800	30215	4	3

➡ La Rosiori pe Orange nu este 2Ter, si RAM-ul este fixat la -106 dBm... e doar un orasel asta, ce credeai ?!

Tot acolo am prins si :

4	Tatarastii de Sus	<u>LAC</u> 11122	<u>CID</u> 23973
31	Scornicesti	<u>LAC</u> 11135	<u>CID</u> 23791
e2	Albota (siloz)	<u>LAC</u> 2040	<u>CID</u> 30768

Apoi am fost sa fac o tura pe la BTS-ul Orange de la Valeni, ca mi s-a parut ca i-au montat antena de link... da de unde ! Grr !! Ce naiba asteptati ma desteptilor ? Ce asteptati ??!

Cum se facuse deja târziu, adica 8 si ceva, am luat-o cu viteza mare spre casa. Pe la 9 am fost la WC, si am putut vorbi aboslut perfect pe Cosmo (e9)... pentru ca aseara a fost o ionizare puternica ! Asa ca hai sa vedem acum ce am prins la geamul din baie, seara de la 10 la 11, cam asa :

ARFCN	Locatie afisata	TA	LAC	CID	Nb. TRX	Nb. TRX 2005
31	Slatina	57	11135	13892	6	x
41	Slatina	60	11135	13772		4
55	Slatina	60	11135	13702	8 : 6	8

Si ceva de pe la Est de Pitesti, de pe acolo, de prin munti...

33	Cungrea	x	11135	23842	x	x
----	---------	---	-------	-------	---	---

Se prindea si Potcoava (29) bine, pe la -99 dBm... si desigur si inevitabilul 17 Scornicesti. Dar tine-te bine, ca vine avalansa de... portocale pe 1800 Mhz !! Pazeea !!



	ARFCN	LAC	CID	Others
Priseaca	120	4800	5305	2TER // MB 2

Uite un avant-goût : 2Ter-ul a fost activat pe Priseaca... Nu degeaba, nu degeaba...

	ARFCN	LAC	CID	Nb. TRX	Nb. TRX 2005
Slatina Galenus	63	4800	21445	-	6
	600	4800	51445	-	NEW

	ARFCN	LAC	CID	Nb. TRX	Nb. TRX 2005
Slatina Germanos	65	4800	10065	-	4
	575	4800	40065	-	Barred...

	ARFCN	LAC	CID	Nb. TRX	Nb. TRX 2005
Slatina Zahana	105	4800	21245	-	6
	613	4800	51245	-	NEW

Hehe, ia uite aici 1800 Mhz ! Germanos-ul era deja dualband, dar Galenus-ul stii ca avea doar un canal 1800 Mhz (adica ARFCN 583) care batea spre oras... ei bine acum i-au bagat dual si pe sectorul care bate spre noi (adica spre Brebeni). Iar la Zahana, stii ca anul trecut remarcasem ca sunt antene 1800 acolo, dar nefunctionale... ei bine acum sunt online !! Cool !

In rest, RAM fixat la -109 dBm, 2Ter activ peste tot, cuplat cu MB fixat la 2... Si atentie : NOU parametrat a 1800-ului !! **Adica Barred si... RAM la -71 dBm !!!** Da, eu credeam ca *deconecta* 8310-ul... da de unde, asa este ! Fara nici o urma de CRO. Probabil ca au capacitati mici instalate pe 1800, de aia sunt asa duri cu aceste canale.

Si ca sa terminal cu Slatina, hai si putin Cosmo, dar în 1800 Mhz si cu TA, va rog !

ARFCN	TA	Locatie	LAC	CID	Others
512	57	Slatina Iesire spre Brebeni	2030	32522	SFH 532 - 551 Motiv 1*1
514	60	Slatina	2030	30421	SFH



Cam atât pentru masuri. La ei în camera, pe dulapul acela cu plapumi, 11 cobora până pe la -95 dBm pe Nokia 8310 (normal nu scade sub -100 dBm... cam așa ceva), 9 era pe la -98 dBm, 59 / 45 / 15 pe la -103 dBm ; 5 și 27 nedecodate pe la -113 dBm.

Apoi am revenit la mine în camera, unde am găsit V-800-le pe Orange cu 2 linutze (e prima dată când îl vad la 2 linii, de când am venit la Crâmpoia), adică mai precis 88 se prindea cu -94 dBm pe Nokia 3310 (asta însemnând și la el 2 linutze de semnal)! Și pe Zapp se simtea ionizarea : 8 Radomirești era cu o linutza, și comunicatiile se puteau emite (în mod normal se prinde 8-ul, dar tot sta pe PAGE și indica că emite, emite... apoi iese din rețea... așa mi-a făcut acum câteva zile, după-amiezza).

Apoi puțin Internet, la o viteză incredibilă, absolut incredibilă, parca era EDGE !! Deși s-a disconnectat de 2 ori (adică G-ul a devenit gri, și a trebuit să dau o « Nouvelle recherche » pentru a regăsi GPRS-ul), a mers foarte foarte tare, încărcă absolut încontinuu, fără nici o pauză... radio-ul bââzia non-stop... ☺

Înainte de somn, am tras la radio un BTS Test cu 3310 pe canalul 4 - Tatarăstii de Sus, care a reușit odată, dar fără ca telefonul să poată să afișeze RAM-ul ; următoarele 2 încercări au ratat. Apoi eu m-am culcat, ca se făcuse 12 deja.



De dimineață m-am sculat la 7 jumate, și hop repede în curte, să nu ratez ionizarea... da ce ionizare ?? Ca nu a fost nimic ! Ma doutam eu deja de ceva când am văzut că BTS Test 4 la radio esuase în dimineața asta.

Anyway, am plecat în via, și am ajuns pe dig, unde am prins 2 celule, dintre care una nouă :

67	Ciocanei	LAC 4300	CID 24092
e22	Cozia - statia meteo (RTC)	LAC 2040	CID 32548

Vezi tu acest e22, cu CID 3254x... știi BTS-ul acela (1800Mhz) de la Slatina, de la ieșirea spre Brebeni, care are CID 3252x... hmm, ce zici ? Să fie acest ID 325xx pentru drumul Slatina - Caracal... și să se schimbe LAC-ul pe drum, adică să treci din 2030 la Slatina în 2040 către Caracal... După mine ar fi foarte posibil ! **EDIT** : cred că spui prostii... **Confirm** : **esti complet pe aratura !!!** ☺ ☺

Si pentru sfârșit, câteva masuri de TA... Mai întâi la gardul cu vecinii, sus în vie :

- e9 Radomiresti TA 37 + e7 nedecodat -109 dBm
- 46 Radomiresti TA 39
- 105 Radomiresti TA 39

Apoi în vie (aproape de gradina lui Ionica)...

- e23 Mihaesti TA 36 + e7 nedecodat -109 dBm
- 73 Mihaesti TA 37

O mica constatare despre BA_List-ul BTS-ului de la Icoana :



9 5 / 11 / 31 / 32 / 37 / 59 [STOP]

11 5 / 9 / 15 / 27 / 45 / 59 [STOP]

- ➡ Vezi tu ce scurte sunt... 9 nu are idee de Miroși și de Radomirești ! Iar 11 nu are nici el idee de Radomirești. Bine că știu amândouă de Dobrotetsi, că altfel era nasol, îți dai seama !!

Si oricum, de bla-bla-bla, știi că Icoana e în LAC 11122, și Dobrotetsi în 11121 = ca să treci de pe unul pe altul trebuie să te semnalizezi la rețea... deci e cam nasol, mai ales că aici mai intra și CRH-ul în funcție, așa că poți avea diferențe la C2 destul de mari, dar să rămâi pe vechiul canal fără să inițiezi vreo schimbare...

Că să termin, vroiam doar să spun că Zapp prin gradina la Ionica e pe 8 Radomirești, cu maxim 2 linii (pe lângă banca pe acolo, cu Hyundai-ul tinut invers), sau mult mai frecvent cu zero sau o linie ; mai prinzi și 244 Rosiori pe la gardul cu spitalul. În rest, de pe banca, poți suna lejer pe Connex, cu telefonul la ureche... am sunat la *222, că să-mi dau seama că am transferat 3\$ la un joker necunoscut... că mi-am greșit numărul de telefon atunci când am utilizat Transfer Credit ! Tare, nu ?

Gata. E ora 4. Acum o ora tuna afara, dar era soare. E puțin puțin nor acum, dar nu mai tuna. Toată toată dimineata, de la 9H30 până pe la ora 2, lumina a fost stinsă, că au făcut lucrări (cazuse un stâlp de la furtuna de sâmbata, și nu mai era electricitate într-o parte a satului)...

EDIT : chiar în acest moment, când scriam că e soare, s-a mai înnorat, și parca tuna iar ușor, în departare... Hai, gata, puțin Net now !

Marti 8 august

Este ora 7 si jumatate. Eu sunt deja sculat, afara e un frig de îti îngheata nasu', dar cum am pasit pe scara, cum aud ca începe ploaia. Asa ca acum ploua, încet dar sigur. Ionizat nu pare sa fie, am fost la geam la baie, si în afara de 31 Slatina (care nici nu cred ca e anormal sa fie acolo) nu e nimic remarcabil. Asa ca voi profita pentru a începe recopiatul Netmon-ului de ieri... ATENTIE, avalansa de celule anuntata !!!

Ieri am fost deci pe la 6 si jumatate seara cu bicicleta pâna sus, la **iesirea din Crâmpoia, spre Serbanesti...** si am prins tone de celule !



1	Bogati	LAC 11134	CID 12921
12	x	LAC 11134	CID 22652
16	x	LAC 11134	CID 42602
19	x	LAC 11130	CID 51962
25	x	LAC 11134	CID 22782
30	Picior de Munte	LAC 11134	CID 22632
33	x	LAC 11134	CID 12662
41	Titu	LAC 11134	CID 42672
42	x	LAC 11130	CID 51963
51	x	LAC 11130	CID 12952
57	Scornicesti	LAC 11122	CID 51372

Hehe, zi tu ca nu am prins celule Connex ! Si cum ploua înca afara, hai sa recopiez si Orange-ul, si Cosmo, ca sa termin cu treaba cu PC-ul pentru dimineata asta... e abia 8 jumate, e bine ! Afara e un frig de-ti îngheata picioarele, eu am trecut acum la usa pe fotoliu cu laptop-ul, sa vad cum ploua... din pacate am fost întârziat, ca s-a stins lumina... comme d'hab, quoi !

Atentie, pentru ca pe Orange am prins multe lucruri noi, dintre care una... WOW !



66	Matau	LAC 4500	CID 14512	TN
69	Barbuletu	LAC 4300	CID 26402	
73	Sutea	LAC 4300	CID 23502	
75	Poieni	LAC 150	CID 33892	
103	Scornicesti	LAC 4800	CID 11375	2Ter
112	Dobresti	LAC 4500	CID 27412	
115	Pitesti	LAC 4300	CID 30782	
And now... tine-te bine !!				
586	Bucuresti (Suburb_47)	LAC 150	CID 1472	

Si pentru sfârsit, 3 celule ratacite Cosmote...



e2	Albota (siloz)	LAC 2040	CID 30768	
e11	Viisoara	LAC 2010	CID 31889	
e13	x	LAC 2040	CID 33508	2Ter 0

Asa... cred ca am stat acolo sus pe câmp cam o ora ! Bine ca nu au trecut prea multe masini... *u know why*... De remarcat faptul ca celulele din LAC 150 le-am prins nu chiar acolo pe câmp, ci lângă sosea, chiar înainte de coborârea spre Serbanesti. Apoi am plecat înapoi, si acolo sus pe colina, înainte de coborârea spre CAP...



86	Cota 2000	LAC 7100	CID 11720	
----	-----------	----------	-----------	--

Hehe, da, Cota 2000 de la Sinaia. Trebuie sa precizez ca aseara nu a fost deloc ionizat (**FALS !!!**). Aceste celule ar trebui deci sa se prinda tot timpul acolo. Dar trebuie neeaparat sa ma întorc, cu 8310 cred, pentru a afisa locatiile celulelor

Connex ! Pentru cu 3310-ul nu a vrut de nici un fel sa o faca... cred (aproape sigur) ca este din cauza SIM-ului Mobistar. Pff... Pacat... Ar trebui sa-i plasez BoT-ul.

Buun... acasa, am mai facut ceva Netmon înainte de masa de seara : sus pe dig, la Orange...



102

Retevoiesti

LAC 4500

CID 16872

RAM-103

Acolo se prindea desigur si incredibilul 17, tot un TRX îi gasii, dar am vazut si BA_List-ul : 19 / 29 / 47 / 57 / 59 [STOP]... Vezi ce scurt este ! Bine, îl are pe 59, pe 29 probabil Potcoava, pe 47 si 57 probabil Scornicesti... si atât !

Prin vie, seara pe la 9, se prindea si 57 Scornicesti, dar foarte greu, cu 3310 only, si oricum abia putea sa îi decodeze LAC/CID-ul... In departare, spre Scornicesti cum ar fi, se vedeau câteva fulgere... dar sunetul lor nici nu ajungea pâna la noi.

That's perfect ! E ora 9 si un pic, eu am mâncat, si mai ales am terminat de recopiat masurile de ieri, asa ca acum ma voi putea replonja « în arhive »... O sa ma uit si pe harta, sa vad de unde vin celulele alea Orange... Din câte vezi, pe Connex se prind multe multe celule din LAC-ul 11134, care acopera autostrada Bucuresti-Pitesti (Pitesti-ul fiind deja în LAC 11132)...

Bun, am facut putin Netmon **EDGE** pe Orange : ce EDGE domne, ce EDGE ? **73 / 77 / 88 / 100 / 114** nu au auzit de asa ceva ! Pai ce, nu uita ca vorbim de Orange... De remarcat ca toate celulele de mai sus sunt în RAI 48.

Am prins în vie, fara sa vreau desigur, tocmai atunci când vroiam sa BTS Testez pe 114 Bârla pentru a vedea daca are EDGE :



114

Cozia

LAC 5000

CID 26105



Pe **Zapp**, stai pe 008 Radomiresti, sau daca nu pe 244 Rosiori, sau 208 *Cine stie*. Semnalul nu e prea bun în gradina la Ionica, maxim o linutza, dar daca te duci acolo sus în vie, între vie si WC, la gardul cu vecinii, acolo unde este gardul putin îndoit (de unde sunam eu de pe Connex de prin 2001/2002... de pe Radomiresti, semnalul fiind acolo ceva mai bun), ei bine ai 008 Radomiresti cu 3 linutze maxim ! E super !

Pe la 3 si ceva a fost un fel de ionizare, pentru ca V800-le pe Orange aici pe dulap avea 2 liniutze de semnal !! Insa nu era ca în seara aceea, unde avea el 2 liniutze constant, dar vedea si reseaua Connex... nu, acum avea 2 linutze, variabil. Desigur, am iesit imediat afara, cu 3310, dar nu era nimic... doar la geam în baie prindeai 65 si 31 din Slatina...

Acum e 6 si ceva, afara bate tare vântul asa ca nu cred ca o sa ies cu bicicleta... acum ma chinui sa intru pe Net, nu prea merge de nici un fel, îmi arata « Urgences seulment »... Pfff... mi-a iesit pe nas mesajul asta !

Gata, abandonez, o sa ies afara ! S-a îinorat, si parca ar tuna. See u later !

Miercuri 9 august



Este deja 9 si jumătate, am mâncat si acum am trecut sa racontez ce am facut ieri... adica mai nimic ! Chiar nimic. Am monitorizat **Zapp**-ul prin vie, si am prins mai multe canale : **8 / 32 / 88 / 208 / 244 / 320**. Toate aceste canale erau prezente si anul trecut. De remarcat ca sus pe dig ai rar o linutza, ci frecvent 2 si chiar 3, pe 244 Rosiori parca. Si pâna la urma, în unele locuri mai strategice (pe care le stiu de pe vremea 3-ul Connex de la Radomiresti) se prinde bine si acest 8 Radomiresti ; dar de exemplu în vie, abia abia de poti sa ai o linutza. Am remarcat ceva : linutzele nu sunt influentate numai de RXLevel, ci mai ales si de acel Ec : cu cât acesta este mai mic, cu atât ai sanse de a avea o linutza ; de exemplu la un RxLevel de -105 dBm dar cu un EC mare o sa ai 0 linutze, dar daca acest Ec (care semnalizeaza bruiajele) scade, atunci îti apare si linutza de semnal. Oricum,

maximul de linutze care l-am prins în curte pe Zapp este de 3 (foarte foarte rar, desigur), în general pe 8 Radomiresti.

Pe 17 tot nu gasesc vreun alt TRX, only si only 17 ; pe 29 Potcoava la fel, doar 29 si 57 ca TRX-uri ; iar pe 9 Icoana, am mai testat, dar la fel, tot numai 9 si 35. O sa trebuie sa testez mai amanuntit, si pe 45 Miroso, ca nici ala nu are Hopping-ul activ.

In rest, am reusit la poarta din vale cu Spitalul, în gradina lui Ionica, sa prind si 121 ala Orange nou, dar foarte greu ; nici cea mai mica urma de 86 sau de 113 Balaci acolo, si nici de 74 Potcoava, care chiar nu am idee pe unde a disparut, mai ales ca nu prea îl mai vad deloc prin BA_List-ul lui 77 ; o sa trebuie sa ma uit în vechile carnete de Netmonitoring pe unde l-am prins.

Cam atât pentru ieri ; nu s-a ionizat de nici un fel, GPRS-ul nu mergea prea bine aici, asa ca i-am gasit un alt loc pentru V800, adica pe partea dreapta - în fata - a dulapului, acolo unde puneam T20-ul anul trecut sub semnal Connex ; ziua am impresia ca semnalul Orange nu e prea bun, GPRS-ul cade foarte foarte repede, dar aseara a mers cam OK.

Astia de la Electrica sunt criminali ! Radio era pus sa se aprinda singur la ora 7... însa desteptii astia au oprit curentul pe la 7 fara câteva minute... asa ca ora s-a resetat ora, radio nu a mai pornit... si cum mamau tocmai îmi pusese o plapuma pe mine - ca era frig de dimineata - eu am adormit bine-mersi pâna la 8 jumate ! Dar din fericire nu am ratat nimic, nici urma de vreun fenomen de propagare exceptionala. ☺

Doar pe dig, mai prindeai **67 - Ciocanei**, si **102 - Retevoiesti**. La fel ca si cu **e22**-ul Cosmote (din LAC 2040, cu CID 32548 - **Cozia**), am impresia ca aceste canale se prind mai tot timpul, nu este ceva exceptional sa le ai ; oricum, e22-ul pe dig îl ai tot timpul, iar e23-ul Mihaiesti nu îl ai niciodata (bine, nici pe 105 Radomiresti sau 73 Mihaiesti Orange)...

Bun, cum nu am mare lucru de spus, hai sa spun repede ce am facut cu SIM-ul BoT, care era Forbidden în LAC 11121 (Dobrotesti de exemplu) , dar mergea bine-mersi în LAC 11122 (Icoana) : situatia asta era innacceptabila, asa ca am dat un mail la Connex, explicându-le problema, si le-am dat si aceste LAC-uri cu probleme ; mi-au raspuns dupa câteva ore, si mi-au sunat de vreo 7 ori pe numarul meu Connex, care era off : vroia sa le dau numarul meu de telefon BoT. Asa ca în dimineata a

douei zi (pentru ca pâna îmi citesc eu mail-urile...) le-am raspuns ; m-a sunat dupa 2 ore o domnisoara de la Vodafone (le dadusem numarul Romtelecom), i-am explicat iar problema, si mi-a zis ca o va transmite la servicul Tehnic... OK. Cam 2 ore dupa, dau eu drumu la 8310, vroia sa vad nu mai stiu ce pe Orange, îl pun acolo sus, si ... WOOOW !! Intrase singur pe 59 Dobrotesti, adica în LAC 11121 !! Verific daca am TMSI, si da, totul pare OK! Incerc sa sun, si merge! Mama, ce tari sunteti, baietzi! Cam o jumatate de ora dupa aia, ghici cine suna? Aceasi domnisoara de la Vodafone, sa ma întrebe daca totul este OK. Voda, I love u! BRAVO!

Bun, pentru ca am spus-o si pe asta, acum am cam terminat cu bla-bla-bla-ul. Diseara am intentia de a merge la Valeni, asa ca o sa trebuie sa plec pe la 5, sa nu ma prinda noaptea pe acolo! ☺ O sa iau 8310-ul cu mine, ca sa afiseze si el locatiile Connex (...), si pentru ca BTS Testele se fac mult mai repede pe el.

Gata. Ma duc pe Net, apoi o sa ma uit mai atent unde sunt Retevoiesti si Poieni astia. Si poate o sa ma uit putin si la hartile de acoperire mai vechi... mi-a venit chef de studiat acoperirea! Bye!

Retevoiesti este între Câmpulung si Curtea de Arges.

Am fost sa-mi imprim biletul de avion (la Complex...). Si printre altele am aflat ca de mâine revin iar ploile (mai bine zis Thunderstorm-urile, dupa Yahoo Weather-ul meu de pe desktop), asa ca obligatoriu o sa ma duc la Valeni astazi...

... Gata, am fost la Valeni. Si am prins ceva celule importante, ca de exemplu 3 si 51 de la Radomiresti, sau 53-ul Mirosi : e clar acum, Connex a quadrisectorizat BTS-urile de pe siloz-uri. Pentru ca da, silozul de la Mirosi se vede de la Nicolae-Titulescu !! Da da, incredibil ! Dupa ce treci de Vede si te duci spre Valeni, daca te uiti pe stânga vei vedea în departare (TA 40, deci cam 20 Km) un siloz pierdut pe câmp... Se vede foarte bine de exemplu în piata aceea de la Titulesti, acolo unde e PTTR-ul...

Si o alte informatie (dar ma asteptam putin) : 1800 Mhz Orange la Draganesti !! Mai mai mai, astia au manie mare cu 1800-le... Ah, stii ce ? **Am prins BTS-ul acela nou 1800Mhz de la... Sinaia !! WOOOOW ! Hehe, tare, nu ?**

Hai, ca am terminat de marcat celulele pe Excel. Acum un pic de Net, apoi ma duc si eu la meci, joaca Steaua cu Standard Liège, în Cupa Campionilor... pâna una alta e 1 - 1 / minutul 20.

Pâna la urma a fost 2 - 2. S-a jucat la ei. ☺

Later EDIT : pâna la urma s-au calificat în grupele Ligii Campionilor...alaturi de Lyon si Real Madrid

Joi 10 august

Este ora 9 jumate. Afara este deja nor, o sa ploua sigur astazi si mâine, INMH-ul a emis un bulletin de alerta galbena pentru toata jumatatea de vest si sud a tarii, cu ploii, grindina, fenomene electrice... O sa fie ceva puternisor cred ... de aia acum am pus bateria la PC sa se încarce si ea full, ca cine stie...

Bun hai sa recopiez ce am facut ieri la **Valeni**. Deja, BTS-ul Orange de la Titulesti tot fara antena de link este. Ce ma enerveaza... Apoi ajung la Valeni (destul de greusor... nu prea mai am antennenament), si în loc sa ma duc direct în parc, zic sa o iau mai întâi spre Draganesti... asa ca ma duc pe acel drum 1 sau 2 Km, pâna când ajung pe câmp complet, apoi încep monitorizarea. Cu Nokia 8310.

vodafone



55

Babele

LAC 11130

CID 12571

E/A/C

Pai cam atât pentru Vodafone. Nu am testat prea tare, dar pot sa spun ca m-am chinuit tare de tot pâna sa afisez locatia ! Nu mai vroia de nici un fel. Pff !

Acolo se prindea si **29** **Potcoava** cu un TA 54. Desigur, 17 Scornicesti era si el pe acolo, dar TA-ul era depasit.

Acum Orange...

94

Ciocanei

LAC 4300

CID 34092

98

Olteni

LAC 4600

CID 37462

Si acum, atentie...

577

Sinaia | NEW

LAC 7100

CID 55000

87

Mihaesti la TA 22

105

115

Radomiresti la TA 26

Si pentru sfârșit, Cosmorte...

e4	x	<u>LAC</u> 2040	<u>CID</u> 33678
e16	Olteni (siloz)	<u>LAC</u> 2010	<u>CID</u> 32719

Acum TA-urile, pentru localizari...

e23	Mihaesti la <u>TA</u> 22
e3	e9 Radomiresti la <u>TA</u> 26

Gata, am terminat cu masurile pe câmp. De precizat ca la dus, spre acest câmp, a fost un vânt criminal, care m-a terminat rau de tot la picioare ! Bine ca la întors spre Valeni nu mai era, si am fugit ca o racheta spre **parcul** meu preferat, spre banca mea preferata... si hai sa BTS Testuim !

ARFCN	Locatie afisata	TA	LAC	CID	Nb. TRX	Nb. TRX 2005
4	Tatarasti	61	11122	23973	4	2 TRX... Fara Hopping
18	Tatarastii de Jos	61	11122	23972	5	2 TRX... Fara Hopping

25	x	<u>LAC</u> 11134	<u>CID</u> 22642
-----------	---	------------------	------------------

Tot acolo am prins, în sfârșit, si **53** **Miroși** ! De când îl asteptam ! Deci da, nu ai disparut, esti bine-mersi sus acolo sus pe siloz, alaturi de 3 alti fratori ! ☺

Acum putin Orange...

81	Stolnici	<u>LAC</u> 4300	<u>CID</u> 10172
-----------	-----------------	-----------------	------------------

Vezi tu, acest Stolnici nu e prea departe, e pe lângă Costesti (spre est) pe acolo, e chiar destul de aproape ca sa zic asa... între Potcoava si Costesti, « sub » Drumul National...

In parc acolo se prindeau bine si **86** de la **Cota 2000**, noul **577** de la Sinaia era si el cam puternic... si noul **121** este puternic pe acolo, cu -88 dBm...

Pe Cosmote nimic... si asta e îngrijorator ! Normal, acolo prindeai BTS-ul de la Ungheni, by-default chiar parca ! Dar acum nici urma de el, prinzi Rosiorii si desigur EGSM-urile habituale. Dar Unghenii s-au evaporat ! WTF ? [Stai mai calm !](#)

Gata, se facuse deja 7 seara, eram plecat de 1 ora si jumătate... asa ca hai repede acasa. Dar m-am mai oprit de 2 ori pe drum, ca nu se putea ! Mai întâi **la iesirea din Valeni**, stii ca e un **câmp pe stânga soselei**... câmp care da spre Radomiresti / Draganesti... Si bine ca m-am oprit, ca am impresia ca acolo am facut cele mai interesante masuri !

Am prins **3** si **51** de la **Radomiresti** ! Gata, de acum era clar : Connex a quadrisectorizat Mirosi-ul si Radomiresti-ul !! Bravo baieti !! E o super idee sa puneti 4 sectoare pe silozuri ! BRAVO !

Si ceva amuzant pe Orange...

586 **Draganesti** **LAC 4800** **CID 41355** **RAM -65**

Loloi... pe da ce, te joci cu Orange... astia dualbandizeaza tot... Draganesti, Slatina, Scornicesti... te pomeni ca si Costesti... dar Rosiori NU ! Ha ha, sunt pe jos de râs ! Destephti mai sunteti, mai frumosilor ! Dar pâna la urma, poate au destule BTS-uri 900 la Rosiori, de aia...

Gata acolo. Apoi m-am mai oprit încă o data, la cîtiva zeci de metri mai departe, pe partea dreapta a soselei, unde vezi o padure... nimic interesant pe acolo... dar eram cu 8310-ul... Pentru sfârșit, am mai oprit si în piata aceea din Titulesti, unde e terenul de fotbal : de acolo se vede super-bine un siloz în departare, foarte departe, pe stânga asa... ala e Mirosi-ul, ca l-am întrebat si pe tatau daca e un siloz acolo, si a zis ca da ! Deci acolo e Connex-ul, care s-a pus SUPER bine ! Iti spun eu, Mirosi / Radomiresti / noul 17 Scornicesti si rezolvau total zona prin 2001...

In rest, pe acasa nimic special. Am mai tras un BTS Test pe 17 la intrarea în vie, si am ramas uimit cum starea RxQual-ul la 0... adica calitatea convorbirii era perfecta, si asta cu telefonul la ureche !! BRAVOOOO !!

De dimineata nici nu mai stiu ce au spus aia la stiri la 7 pe RRA... cred ca am adormit instant, doar am remarcat ca se aprinsese singur radio... Pe la 8 am iesit prin curte, nimic special, dar aveam 6630-ul la mine, asa ca am tras 2 EDGE-uri : 85 Rosiori si 67 Ciocanei nu au auzit de EDGE în viata lor ! 85 era destul de puternic, dar nu pe dig, ci la poarta aceea cu Spitalul, din vale la Ionica : 3310 si 6630 încercau sa-l AGCH-uiasca, dar nu reuseau. Pe dig aveai 67 si 102, comme d'hab, iar 6630 în buzunar se blocase pe e22 si îi afisase BA_List-ul... dar pâna sa ma dezmeticesc eu el trecuse pe 59, *comme par hasard*..

La poarta, adica la stânga portii pe gard, cu 3310 pus chiar pe gard, statea singur frumos pe 15 Mirosi by-default. I-am scris BA_List-ul...



Bun, cam atât for the moment. Hai ca e deja 11, si eu nu am facut decât se recopiez. Acum sa asteptam ploaia !! ☺



Wow, astazi a fost ziua 208-ului Zapp ! Este ora 12 jumate, si prin vie, 208-ul poate ajunge pâna la... 5 linii !! Adica maximul pe Hyunday, cu un RxLevel de maxim -93 dBm, si un Ec mic -> 5 liniuze de semnal, dar nu oriunde : asta cam plin mijlocul viei, mai spre gradina lui Ionica, cu telefonul tinut invers, în directia Slatinei. Prin vie, pe alee, urci usor la 3 linii, si cam peste tot stai pe 208, abia abia mai treci din când în când pe 008 sau pe 244. Si în casa, la baie, stai pe 208 cu o linutza ; în camera lor, pe dulapul cu plapumi - dreapta esti pe 008, iar pe mobila aceea cu sticla, dreapta - sus stai tot pe 208... dar ambele slab, apel imposibil. La poarta cu strada, esti mai mult pe 244 Rosiori.

La download, pe Orange cu V800-le, am un speed de maxim 5 Kb/sec aici, sus pe dulap. [...] Pâna la urma am fost sa ma dau pe Net la baie, ca la mine nu mai mergea : aici merge ca o bomba, V800-le are 2 linii si merge super super tare, si mai ales EXTREM de constant ! Nici o problema din momentul conexiunii, si a mers din prima. Boierie curata ! Acum este ora 3 jumate, si afara este înnorat.

Acu' e ora 10 seara. Dupa-amieaza a cam plouat, adica nu chiar : de la 5-6 ploua inconinuu, si acuml ploua chiar toriental. In timpul acesta s-a mai ionizat putin, adica la geam la baie am prins niste lucruri interesante :

	Poiana Lacului - Galatani	<u>LAC</u> 4300	<u>CID</u> 26642
	(ER_E81_) Lintesti	<u>LAC</u> 5000	<u>CID</u> 6192 RP
	Botorani	<u>LAC</u> 2030	<u>CID</u> 31707



Si hai si Zappulica, ca îi monitorizai astazi, nu gluma ! Am prins deci noi celule, dar cred ca astazi au fost conditii de propagare mai bune, ca nu se poate, era semnal mai peste tot ! And the new cells are... **52 / 88 / 120 / 256 / 304**. Astazi, bobma a fost 208-ul, care îl prindeai unde vroiai, de exemplu în prima magazie aveai o liniutza de semnal pe el, sau chiar 2 ! Semnalul intra si cu telefonul în buzunar, îl auzai cum puiie ! ☺ Insa de exemplu la baie se prindea la un moment dat, puternic, si acest 120, cu 3 liniutze...Oricum, semnal cocolosh astazi pe Zapp. Si eu am monitorizat ceva, pentru ca am terminat bateria la H100.

Cam atât pentru astazi. Acum ploua, ca toata seara, si probabil va ploua si la noapte. Eu mi-am reîncarcat toat bateriile (PPC, Zapp, 3310 x 2, Compaq...), ca cine stie ! ☺ Hai, pa pa ! O sa ma duc la meci, joaca Dinamo si Rapid în Cupa UEFA.

Vineri 11 august

E aproape ora 11. Eu mi-am mutat centrul operational ☺ aici în camera la grasu', ca sa pot sa vad cât de bine merge Connex'u. Aici, pe dulapul cu plapumi, 6310 selectioneaza by-default (daca îl pui în coltul dreapta / în spate) pe 15, si le decodeaza si pe 11 / 59 / 45... pe la -101 dBm, cam asa. Atentie, 9 NU este inclus în BA_List-ul lui 15 ! Dar este si el prezent, când telu' selectioneaza pe 11, tot asa, cam pe la -101 dBm. Când se ionizeaza, ca ieri de exemplu, 15 poate coborâ si pe la -97 dBm (pe 8310).

In rest m-am dat putin pe Net, cu V800-le pe geam la baie, cu 2 liniutze. Merge ca o bomba, e super !! Astazi iar ploua afara, adica acum e doar **înnotat**, dar e ud peste tot si e noroi. Asa ca voi profita pentru a completa datele lipsa din lista, adica acele date care îmi este rusine ca nu le am înca : secventa de Hopping a lui 88 sau 77 de exemplu... ☺

BTW, **ieri am vazut la geamul din baie, în sfârșit, si pe 74** ! Era nedecodat, BTS Test-ul nu a reusit, dar aparea în BA-ul lui 77. Ouf !

Sâmbata 12 august

Hehe, ieri nu prea am mai scris mai nimic ! Dar asta nu vrea sa zica ca nu am facut nimic. Dupa cum am si zis ieri, am completat datele care lipseau din celulele importante (gen BSIC-uri, secventa de Hopping), si am completat si unele BA_List-uri. Apoi seara am fost la iesirea din Crâmpoia spre Serbanesti, sus pe deal, si am tras un Netmon, care nu a fost de loc spectacular... Apoi seara am mai stat aici în camera lu' grasu', pe Net... si cam atât.

Asa, deci ieri pe la 6 seara am plecat **spre Serbanesti**. Era un vânt incredibil (la dus), niciodata nu cred ca am prins asa ceva pe bicicleta : în coborârile unde ajungeam pe la 30 si ceva la ora, acum abia de aveam 15 km/h !! Incredibil ! M-a trerminat pâna am ajuns acolo sus pe deal, mai ales ultima portiune, care era mai degajata... si-ti dai seama ce era acolo sus ! Un prapad ! ☺ Asa de tare ca acum ma doare gâtul... probabil de acel vânt.

Eu ma dusesem acolo pentru a BTS Testa acele canale Connex la care nu obtinusem lcatiile. Asa ca am luat cu mine SIM-ul Kamarad (pe celelate SIM-uri nu aveam 33 de pozitii pentru a efectua un BTS Test... bine ca mi-am dat seama de asta acasa, ca daca nu muream !!!)... însa ca tâmpitul (ce sunt uneori ☺), stii ca dupa ce schimbi SIM-u la 3310, Cell Info Display se dezactiveaza... numai ca eu uitasem de acest lucru. Ma duc deci acolo sus, si încep BTS Testurile... dar nici unul nu reuseste !! Toate acele celule, pe care le prinsesem cu 3-4 zile înainte, disparusera complet ! Nici urma de ele ! SHIIIIIT !!

Dar am prins alte lucruri : mai întâi pe acel câmp, lângă sosea...



13	Lunca Corbului	LAC 11122	CID 12823
33	Cungrea	LAC 11135	CID 23842

Mai prindeai si **57 Scornicesti**, dar nesicronizabil. Si pe **16 Cota 2000**.

Un pic nervos ca nu mai prind nimic, si terminat de acel vânt, am revenit pe sosea si am mers înca câtiva metri **spre Serbanesti**, oprinduma înainte de coborâre... iar acolo am prins lucruri interesante !!



5	Icoana	LAC 11122	CID 23701	1TRX
---	--------	-----------	-----------	------

81	Stolnici	LAC 4300	CID 10172
84	Marghia de Jos	LAC 4300	CID 23422
94	Ciocanei	LAC 4300	CID 34092 BO

Am încercat sa prind si pe **85 Rosiori**, dar nu putea sa se sincronizeze, era blocat în AGCH... Oare TA prea mare ? Nu cred...

Si acum vin lucrurile interesante. Pe Cosmote. 1800 Mhz.

521	Ungheni	TA 53	LAC 2040 !	CID 32141
529	Optasi	TA 60	LAC 2040 !	CID 30371

Hmm... în sfârșit am prins Ungheni-ul !! Ce bine îmi parea ! Dar vezi tu, astea sunt în LAC 2040 ! Asta ar însemna ca poate si autostrada ar fi în 2040, si DN Pitesti - Slatina la fel.. ; apoi se trece în 2030 pe la Slatina pe acolo. Hein ? Ce zici ?

Aseara, am alcatuit si BA-ul lu' **e9** si **e23** la geam în baie, dar le voi pune mai încolo, când vor fi mai complete. De remarcat ceva funny pe e9 : când încercai o convorbire (pe 3310), era SDCC, apoi TEFr cu SFH timp de o secunda, apoi imediat din nou SDCC, apoi iar TEFr o secunda, apoi iar SDCC... si pâna la urma Error 31. Tot timpul facea asa.

Apoi, înainte de culcare, am venit sa vad ce mai face si 6310-ul pe Connex, aici pe dulapul cu plapumi. Era pe **15** cu -98 dBm, decodate mai erau si **11** **45** **59** între -102 si -104 dBm ; nedecodate 5 / 27 / 35 / 43 / 53... Ma intrigase acel **35** care când era la -109 / -110 dBm, când la -113... am încercat BTS Test pe el cu 3310, dar no way !

In acelasi loc, ei bine era si semnal Orange !! **88** statea cuminte pe la maxim -98 dBm, darera singurul canal decodat, pentru ca 77 era pe la -109 dBm. Nedecodate mai erau si 65 / 86 / 114 / 118 / 121... Sony-Ericsson V800 vedea si el semnalul, dar slab (o linutza, care mai cadea si aia), GPRS available dar Wap imposibil...

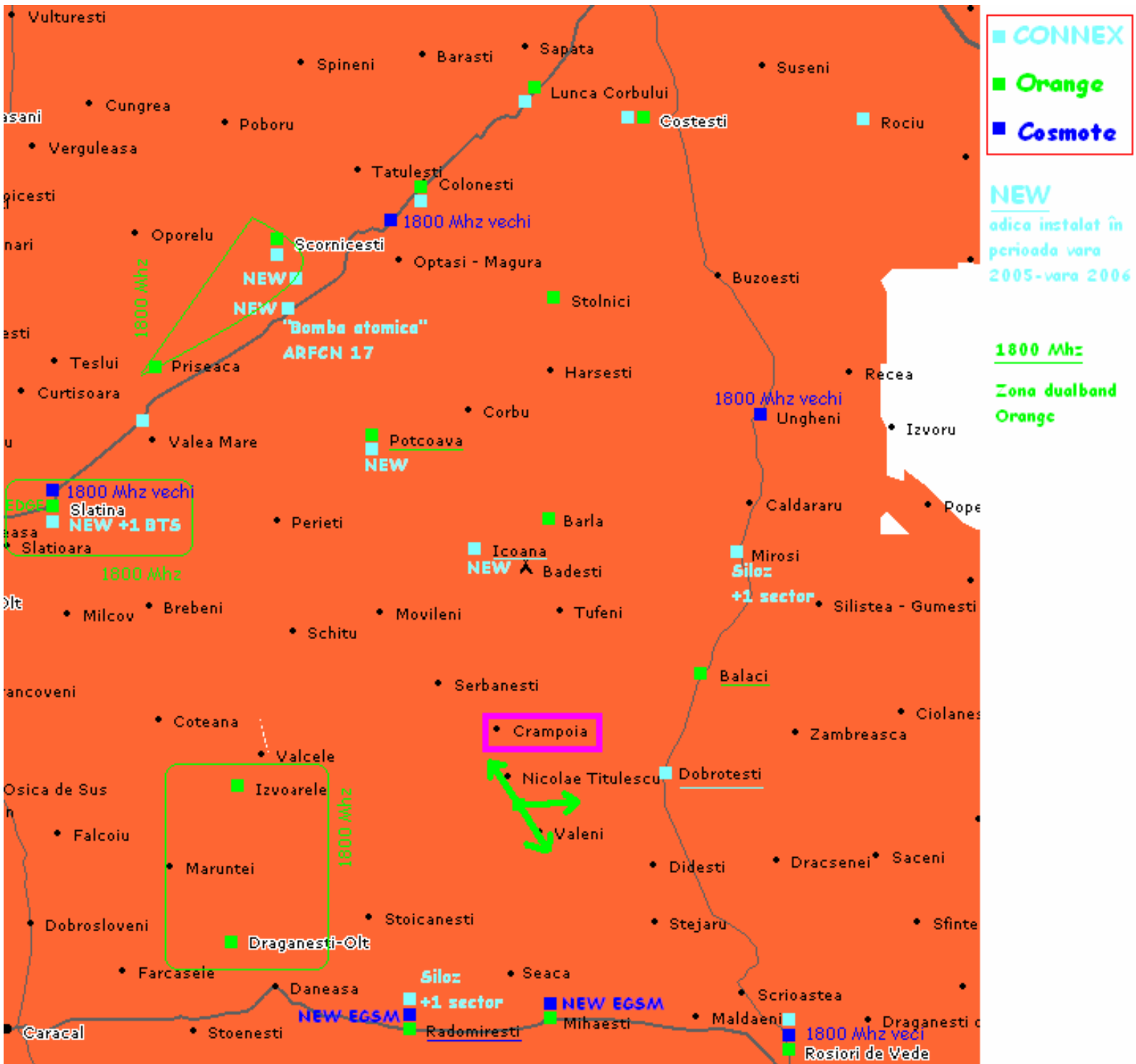

Mica harta made for Softy...

EDIT : înainte de a afla noile BTS-uri **Cosmote** din **Potcoava/Bârla/Dobrotesti**

Simpla precizie : în lista de BTS-uri **Cosmote**, sunt semnalate si **Stoenesti** si **Draganesti (RTC)**

Obiectivele pe ziua de azi : pai CE obiective ?? ☺ Astazi a venit Szgainogea la cazan, asa ca probabil o sa stau si eu putin pe acolo. De dimineata m-am sculat pe la 8 si ceva, chiar daca ascultam radio de la 7... stii ca ma durea (doare) gâtul, îmi era si frig... asa ca de ce sa ies ca prostul pe afara, ca doar ionizare nu era. Ma cam enerveaza tare rau asta, nici o ionizare (pardon, nici un fel de conditii de propagare exceptionala) de când sunt aici ! Pai ce naiba ?? Ma cerule, ma ! Vezi ca ma supar ! ☺

Acum sa zic 2 vorbe despre BA_List-urile Connex. Cele a lui **9** **11** Icoana le stii, stii ca sunt scurte (6 cell.), le vei gasi mai sus. Dar de dimineata am analizat-o pe cea a lui **59** Dobrotesti...

✓ **5 / 9 / 11 / 15 / 27 / 33 / 45 / 46...**

Din câte vezi, fata de anul trecut (3 / 5 / 15 / 27 / 33 / 51 / 53 - Stop) a mai fost si ea lungita, si pusa la zi cu noile canale de la Mirosi si Rado. Pâna la urma, e bun acel 5 dublu, Icoana/Radomiresti, ca merge pe amândoua site-urile, în functie de unde te gasesti. ☺

E ora 2 jumate, si eu sunt complet mort ! Ma ustura ochii de nu ai idee (fum de la cazan + mai ales tâmpitu asta de PC), ma ustura în gât, îmi curge nasul si sunt si cam ametit. M-am chinuit 2 ore pentru a pune pozele de la Valeni pe Softy... Opera s-a blocat de vreo 4 ori, s-a terminat bateria la V800... si totul trebuia reîncept de la 0. Horrrrrible !!! Nu mai pot, sincer sunt mort. Nu e oboseala, nu stiu ce este. ☹

Duminica 13 august

Doohhh... ce rau am fost ieri. Si nici astazi nu sunt OK. Aa avut febra azi-noapte, pe la 38°C, mi-era greata, ma durea în gât, mai nou îmi curge nasul... = big big bullshit !

Deci ieri am facut cazanul, apoi am facut niste mici, m-am vazut cu Dan, care mai nou a devenit repaator de telefoane, în mod particular de 3310/3410... Dar mai ales, ieri seara a fost o **BIIG IONIZATION** !!

Noi am mâncat micii devreme, asa ca pe la ora 8 eram liber prin curte. Si vazusem ca 6310-ul pe Connex prindea bine 15-le, pe la -98/-97 dBm... si am zis HOPA ??!!! Asa ca am fugit repede prin curte, unde am stat pâna pe la 9 seara, si nu pot sa spun ca nu se prindeau celule noi...

Prin vie & stuff se prindeau bine **22** de la **Madulari**, **33** de la **Cungrea**... Si alte canale (65 / 575 / 100 care era by-default în vie...) dar cum nu eram în apele mele, nu mai stiu ce si unde. Sa trecem direct la celulele noi, ca nu am chef de bla-bla-acum.



1	Caracal	<u>LAC</u> 11124	<u>CID</u> 13751
39	Piatra-Olt	<u>LAC</u> 11135	<u>CID</u> 50231

La gardul cu spitalul, sus în vie, mai prindeai si un **3**, dar no way sa-l BTS Testezi.



72	Slatina [Zahana]	<u>LAC</u> 4800	<u>CID</u> 11245
82	Negreni	<u>LAC</u> 4800	<u>CID</u> 25222

Insa cred ca cel mai interesant lucru a venit de pe Cosmote...



514	Caracal (RTC)	<u>LAC</u> 2030	<u>CID</u> 31431
------------	----------------------	-----------------	-------------------------

Vezi tu, o celula 1800 Mhz cu CID 314XX! 3140X Mihaiesti, 3141X Radomiresti (stii ce, am citit în Netmonul meu din 2003, când trecusem cu masina prin Rado, semnalasem acolo un pilon Cosmorom...)... si 3143X sa fie Caracal [**ma da' le ghicesti !!!**] ? E posibil, ca nu cred ca au (aveau pe vremea CSR) un pilon special pentru Draganesti... sau cine stie...

Cam atât de afara. Se prindeau desigur multe lucruri, dintre care de exemplu si **57 Scornicesti**. A fost tare oricum... dar nu am putut sta prea prea mult afara, ca se facuse deja noapte, era ora 9. Asa ca am fost pâna la poarta, unde si aoclo se prindeau niste lucruri bune, ca de exemplu o celula Orange cu un CID XXXX... dar ca un mare tâmpit ce sunt (repet, doar câteodata ☺) am zis ca o am deja, si de ce sa o mai notez înca o data. Ei bine nu o aveai, desteptule !! Nu o aveai !

Apoi m-am dus dincolo, în camera lor, si am trecut sa fac ceva Netmon la geamul din baie... Dar mai întâi, trebuie remarcat ca am reusit sa prind TA-ul la **4** de la **Tatarasti** : TA 62 ! Bun, acum restul Netmonului, unde am prins câteva EGSM-uri noi, si o mica surpriza pe Orange...

**117****Botorani**LAC 5100CID 21675

LAC-ul 5100 nu est mort !! COOOL !

**e3****Gradinari**LAC 2030CID 31648**e12****Grojdibodu**LAC 2030CID 32307**e12****Bulzesti**LAC 2030CID 31728**e18****Botorani**

2Ter

LAC 2030CID 31707**e21****Botorani**

No 2Ter

LAC 2030CID 31708

Cred ca primu **e12** l-am prins prin vie, ceva... ca la baie a fost seara CID-ul 317XX : e chiar prima data când prind acest CID. Si ai vazut, e amuzant, pe acelasi BTS sa ai 2Ter-ul activ pe o celula si inactiv pe cealalta... nu e o eroare, am testat de mai multe ori pentru a fi sigur.

Pe dulapul cu plapumi, **15** coborâse, pe Nokia 6310, la maxim... -92 dBm !! Asta înseamna 4 liniutze de semnal... si cred ca pe Nokia 3310 era pe la -89 dBm, ceva pe acolo ! **45** era al doilea ca putere, coborâse pe la maxim -98 dBm. Apoi 11 si 59 pe la -100, cam asa... si nedecodate 43 si 35 pe la -105 dBm, 53 si 8 pe la -110...

Când am pus si 8310-ul acolo, lângă 6310, i-am dat drumu, si a intrat singur pe... **31** **Slatina** ! In BA_List-ul lui era si o celula 9, si am zis ca o sa treaca repede pe ea... da de unde !! Era mai puternic decât 9-ul de la Icoana !! Adica pe la -99 dBm !

Tot acolo, pe Orange, telefonul intra pe Orange direct pe **65** **Slatina** ! La -94 dBm pe Nokia 8310 ! Si ceva si mai funny : în pat, puteai prinde, destul de lejer, pe inevitabilul **17** si mai ales puteai emite si o convorbire (TA 58 / 59, RxLevel - 107 dBm în pat, si am imprsia ca pe la tablou era pe la -98 dBm...). Sus la tablou era prezent si **e9**, apelul era oarecum posibil, dar un RX_Qual enorm facea comunicatia imposibila...

La bucatarie, am mai prins înca un...

25

x

LAC 11135CID 23503

Mai era acolo si un 124, dar nu am reusit deloc sa-l BTS Testez...

Cam atât. A fost ionizat tare aseara! Tare tare! Pe la 8-9 veneau niste nori încoace... era frumos. Iar pe la 10 a început o ploaia, asa, din senin (pentru ca eu nu aveam nici o info despre asa ceva), dar nu a durat mult.

Apoi pe la 11 si ceva m-am culcat, ca trebuia sa ma scol de dimineata astazi... dar FUUCK, ca la 3 simteam ca deger daca cumva scot un deget afara din plapuma. Am chemat *des renforts*, cu o plapuma, si un lighean lâng pat, ca who knows... temperatura din plin, nasul... vai de mine! Pâna la urma mi-au facut un masaj cu spirit, am mai luat un Efferalgan, si cred ca pe la 5 am reusit sa adorm la loc...

...dar ce sculare la 7 ?? Eram mort mort. Pe la 7 jumate am încercat un BTS Test pe 4 la radio, dar nimic (de remarcat ca nici aseara, în timpul ionizarii, nu era acolo). Asa ca m-am culcat la loc, si m-am sculat exact la 9H48, când a sunat grasu' de la Paris... auzi si tu, aia e ora de sunat ?? ☺ ☺

Anyway, nu eram în stare de ceva la ora 7. La 10, când m-am dus sa vad ce face 6310-ul, statea cuminte la -100 / -101 dBm pe 15, asa ca trecuse demult orice fenomen de propagare.

Acum e 12 fara un sfert, îmi pare bine ca am terminat de recopiat, asa ca ma duc la baie sa ma dau putin pe Net... Bye! Spre ca stazi o sa ma simt mai bine; deja, nu mai am febra, dar ametit tot sunt putin asa... Dar mai e o problema: bicicleta!! Cine stie când o sa pot sa ma plimb iar... naspa rau de tot!!!

Am BTS Testat dupa-amieaza pe 45 Mirosi si 9 Icoana, sa le vad iar TRX-urile, ca stii ca nu au Hopping. Ei bine, pe 9 l-am bombardat de apeluri, si tot numai 2 TRX-uri îi gasesc. Strange? Si mai e ceva: parca pe TRX-ul 35, comunicatia (sunetul mai tare, pot vorbi cu el si la ureche în pat) este mai buna ca pe TRX-ul 9... nu am idee de ce. Pe 45 Mirosi tot asa, numai 2 TRX-uri îi gasesc.

Luni 14 august

Ba jokere, mai e cam exact o saptamâna pâna pleci ! Si acum mi-e o lene de n-ai idee, sa recopiez eu acum tot ce am facut ieri si astazi... ca iar s-ioniza ! Cu celule bulgaresti de dimineata...

Sa zicem ca începem. Problema e ca totul a fost notat sau sub forma de SMS, sau înregistrat vocal, apoi retranscris direct în Excel... asa ca acum e cam greu sa mai stiu ce am prins aseara si de dimineata. Oricum, aseara s-a ionizat iar, dar parca mai putin puternic decât ieri-seara. Am prins tot felul de celule (nu cred ca au fost prea multe noi, dar anyway), de exemplu :



115	Pitesti	LAC 4300	CID 30782	Fara 2Ter
-----	---------	----------	-----------	-----------

Pai ce, te joci cu Orange ? Cum sa puna ei 2Ter în Pitesti, Doamne fereste ! 2ter trebuie la Bârla, nu la Pitesti !! De remarcat ca de dimineata, am prins surioara acestei celule... sus pe dig.

De remarcat înca ceva, pe Cosmo :



e12	Suseni	LAC 2040	CID 32138
-----	--------	----------	-----------

In afara de mania Cosmote-ului cu acesta canale 1012 (prind 3), vezi tu, CID 3213x, asta e undeva înainte de Ungheni, nu ? Ar putea fi la Costesti. Oare ??

La poarta mica, am facut ceva Netmon pe la 9. Chiar mult Netmon. Se prindeau tot felul de celule : 8 / 98 Olteni, 81 Petresti, 4 - Tatarsti, 21 - Uliesti... Ti-am spus, nu mai stiu exact ce era pe acolo.

Pe la 9 si putin am intrat în casa, si la ei în camera, « indicatorul de ionizare » - adica Nokia 6310 pe Connex 15 Mirosi era pe la -92 dBm ! Cool ! Mai caut ceva celule pe geam la baie, nu gasesc mai nimic interesant. Dar ce remarc : la ora 10 si putin, ionizarea se terminase !! Da, incredibil, este prima data când vad asa ceva, o ionizare care sa înceapa pe la 8 fara ceva, si sa se termina la 10 !

Anyway, eu mi-am recopiat datele în Excel, m-am dat putin pe Net, apoi m-am dus dincolo la TV, apoi la nani. Pe la 3 noaptea a fost o mini-furtuna, adica un vânt foarte puternic, iscat asa din senin, si care a durat 10 minute... apoi liniste. Oricum, astazi poate ploua putin (probabilitatea este mica), si daca da, va fi ultima zi de ploaie : apoi revine caldura si cereul senin ! SHIT !!!

Bun, de dimineata ma simteam mai bine, adica no fever, no durere în gat, doar apa asta care îmi curge din nas. La ora 7 ascultai jurnalul pe RRA (ca e mai lung decât pe Info Pro ©), si am pus pe 3310 la radio, care a prins singur semnalul Orange, pe 88, cu un RxLevel bunicele (-100 si ceva). BTS Test 4 a esuat. Ma duc deci pe la 7 si-unsfert la indicatorul de ionizare de dincolo, îi dau drumu, si vad 15 pe la -95 dBm. OK. Merita sa ma îmbrac.

Ies deci în curte, cu 3310/8310 si 6630 pentru EDGE. Ma duc la dig, si cum în GSM nu era mai nimic interesant pentru început, am zis sa vad cum stam cu EDGE.



39	Lintesti	<u>LAC</u> 11122		<u>CID</u> 50371
-----------	-----------------	------------------	--	------------------

69	Colonesti	<u>LAC</u> 4300	EDGE	<u>CID</u> 16972
84	Marghia de Jos	<u>LAC</u> 4300	EDGE	<u>CID</u> 23422
102	Retevoiesti	<u>LAC</u> 4500	EDGE	<u>CID</u> 16872
103	Scornicesti	<u>LAC</u> 4800	No	<u>CID</u> 11375
112	Pitesti	<u>LAC</u> 4300	EDGE	<u>CID</u> 20782
121	x NEW x	<u>LAC</u> 4300	EDGE	<u>CID</u> 24202

2 vorbe despre **69** **Colonesti**, pentru ca, vezi tu, anul trecut era pe ARFCN 109... Strange, nu ?!! Sa fie vreo eroare de masuri (anul acesta, ca anul trecut stiu ca 109 tot aparea prin curte, si anul asta mai deloc).

Si acum, începe invazia bulgarilor ! Pazeea !! Mai întâi, sus pe dig...

119	<u>GLOBUL</u>	<u>LAC</u> 9900		<u>CID</u> 36163
------------	----------------------	-----------------	--	------------------

Apoi prin vie...

99	<u>GLOBUL</u>	<u>LAC</u> 9900		<u>CID</u> 35653
121	<u>GLOBUL</u>	<u>LAC</u> 9900		<u>CID</u> 35663



Bun, acum parametrajele generale, apoi comentariile...



- RAM -111 dBm
- RAR 4
- T3212 la 40
- PRP 8
- DSF 11

E	A	H	C	I	BR
1	1	0	0	0	00
ECSC	2Ter	MB			
1	0	0			

Din câte vad, s-a activat ECSC-ul (era si timpul, ce naiba !), si s-a trecut la RAR 4, înainte era la 7. In rest, sunt celule obisnuite, pe toate le-am prins si anul trecut.

Vezi tu, la ei prind numai CID-uri care au sectorul 3. Plus ca parca ar fi Cosmote-ul nostru, cu CID 3565x apoi 3566x



- RAM -105 dBm
- RAR 4
- T3212 la 40
- PRP 2
- DSF 45

E	A	H	C	I	BR
1	1	0	1	0	00
ECSC	2Ter	MB			
1	1	0			

EDGE !! Auzi la ei, au astia EDGE !! De unde pâna unde ??

In rest, am ramas uimit când am vazut ca anul trecut, aveau ECSC la 0 si 2Ter la 1 !!! Pai erau nebunii bulgarii astia, sau cum ?? Nu credeam ca poate exista asa ceva... ei bine uita ca Vivatel'u a reusit s-o faca ! Anu' asta în sfârșit s-au dat si ei seama ca poate o fi util sa dea si ei drumu' la ECSC.

Si, for the end, remarc ca s-a trecut la T3212 de 40... pai ce naiba, era cam des înainte, la 20.

Bun, pai cam atât. A fost oarecum ionizat astazi, adica da, a fost bine, ca doar am prins si bulgarii. Da vezi tu, nici urma de M-Tel (care mai nou [?] e Vodafone !). In vie gaseai în Net Search pe Globul, si intra pe 121, de aia îi am si BA_Listu'. Si când am prins acel 18, am zis ca ia uite la M-telica, si-a tras EDGE si 1800, ce te joci... da de unde, ca erau nebunii astia de la Vivatel !!

Hai, gata ! Atât. E 11, ma duc sa ma mai dau si eu putin pe Net. Oh, BTW, ia hai sa numaram noi celulele, la o saptamâna si o zi de când am ramas singur :

- **Connex** lipsa 5 celule fata de 2005
- **Orange** lipsa 4 celule fata de 2005
- **Cosmote** avantaj 17 celule fata de 2005
- Bulgari... nici nu mai numar ! ☹ ☹ ☹ *Quinnn...*

Mda, deci per total sunt în avantaj pentru celulele din RO, datorita Cosmoteului. La cele din Bulgaria sunt... nici nu exista cuvinte... 4 celule, fata de 22 anul trecut !! loool

Ma, nu e prea rau, sa stii ! ☺

Hey jokere, e ora 10 si'unsfert seara. Afara nu e mai deloc ionizat. Adica deloc. Dupa-masa citii putin documentatiile din 2005 de la Connex/Orange, apoi carnetelu' din 2003 (în care prindeam deja de exemplu pe 29 Calimanesti, sau un canal 1 care tot revenea... cred ca era Caracal-ul). Apoi... adormii !! Da, pfff. M-am sculat la 5, înca putin Net, apoi ceva treaba prin curte, ca am taiat cracile care se rupsesera dupa furtuna aceea puternica de acum 2 saptamâni.

Acum m-am dat pe Net (aici la baie, ca în camera la mine mi-e lene sa tot ma scolo ca sa scot tâmpitu asta de V800 din *Urgences Seulement*). Ah, BTW, am mai testat cu ceva apeluri pe 17 (la WC), 9 si 45 : nimic, tot 2 TRX-uri pe 9 si 45, si unu' pe 17.

Pai cam atât pentru astazi. O sa mai stau putin aici, apoi la 11 ma duc la Observator. Acu' e 10 jumate, si pe 6310, 15 e la maxim -95 dBm, 11 pe la -97, 45

pe la 100, 59 pe la 104 - nedecodate sunt 35 la 107 (*cine esti ma tu, tâmpitule de 35, cine esti ??*), 4 / 27 / 5 / 53 / 57 / 8 variabile între -108 dBm si mai putin...

Gata. Pa pa !

Marti 15 august

Offfff. Martea viitoare o sa-mi petrec ultimele minute de stat aici. FUUUCK !

Acu' e 8 jumate. M-am sculat acum o ora, am iesit prin curte, dar nimic nimic interesant. Chiar daca 15 coborâse pe la -97 dBm, nada nada ; ce e funny e ca la 7H30, era la -100 dBm, cam asa. Singurul lucru mai interesant pe care l-am facut a fost un BTS Test cu 6630 pe **70** Costesti, pe care am gasit... **EDGE** !! Da da... dar bine, e din LAC 4300... poate asa se explica.

In rest, prin vale mai prindeai si acel **e2** LAC 2040 / CID 30768 ->Albota (siloz)

Pai cam atât. Marea mea problema e ca nu pot iesi cu bicicleta, ca nu pot spune ca nu mai sunt bolnav... si pâna când naiba o dura nu stiu !?? Azi e Sfânta-Marie, e târg în vale, circulatie... poate oi putea sa ies mâine ! Ca fara bicileta, ce Netmon mai e si asta ? Oricum, s-ar putea sa negociez o plecare la Slatina... sper sa mergem acolo ! Trebuie sa mergem ! Trebuie !

Hehe, e ora 10 dar eu nu am mâncat înca de dimineata ! Astept totosile !!

Afara parca s-a înnorat putin, ceea ce e *incredmible*, ca normal trebuie sa fie soare si super cald toata saptamâna... da bine, Yahoo Weather-u asta o mai da si el în bara... si nu doar uneori !

Acum câteva minute, am testat pe 9 si pe 45, cu 3 telefoane care sunau în acelasi timp : 3310 / 6310 / 8310. Tot 2 TRX-uri. O sa încerc si cu 4 teluri, bag si T20-ul. --> BA, da deshtept mai este ma ! Si cum blochezi tu T20-u pe 9 si 45 . Hein ??

In rest, am mai bagat toate SIM-urile sub semnal, si am încercat si vechiul Go, si PrePay-ul din 2003, sa vad ce moarte mai sunt si ele : *Echec inscription SIM.* ☺

Dar anyway, aveau 200 de pozitii în agenda ambele, dar fara STK ; pentru cea Connex nu era deloc rau, auzi si tu, sa ai la sfârșitul anului 2000 o agenda cu 200 de numere, pe când SIM-ul meu Itineris Mobicarte avea pe atunci 80 de numere... iar cel Orange Compte Mobile din Noiembrie 2001 tot asa (parca).

Acum în 6310 am pus SIM-ul acela Vodafone luat de Billy când a venit aici singura, la Fox la spital ; de ce ? Pentru ca daca tot o sa bombardez reteaua cu apeluri, pentru TRX-uri, macar sa nu o fac cu SIM-urile mele principale... Plus ca asta nu mai are credit, asa ca poti suna oriunde, îți raspunde robotul, si e mai practic asa !

E ora 4. Dormii 2 ore. Se pare ca pe la 2 si ceva a venit un nor negru, si Fox a fugit repede sa închida acolo la hydrofor, sa nu cumva sa ploua... dar acum a plecat noru', si e soare ; da de unde ma norii astia, ca Yahoo-u asta lupeste' spune ca e cald si soare si canicula. Hehe, iar s-a înnorat afara... *en fait*, sunt niste nori mici si albi, care tot circula. Foarte bine !

Asa, Net-ul merge cam prost. De la 10 pâna acum nu a mers deloc, adica se conecta, apoi nu încarca nimic. Acum merge din nou, dar încarca mai greu. M-am gândit la ceva : e posibil ca celulele Connex cu doar 2 TRX-uri sa nu aiba Hopping-ul activ, si cum i se pun 3 TRX-uri, atunci hop si Hopping-ul !? De ce nu, ca de exemplu la 11 parca avea doar 2 TRX-uri / fara Hopping, si dintr-o data i-au dat drumu' la Hopping, dar s-a pomenit cu 3 TRX-uri.

E 9 seara, si GPRS-ul Orange e dead. Adica pe V800, semnul G de GPRS ramâne negru, nu se mai coloreaza în rosu. Ma duc acum sa investighez cu Netmoanele... E 9H40, si merge din nou. Pe 6630 nu vroia deloc sa intre, adica AGCH o secunda, apoi revenea în CCCH. Am încercat sa sun si de pe Cosmote, mai întâi de pe 6310 : eu auzeam OK (cu Bluetooth), dar Nsec nu auzea nimic nimic, cica era vocea metalica ; apoi am bagat SIM-ul în V800, si ala ori nu vedea semnalu', ori daca îl vedea nici nu puteai emite vreun appel, nimic nimic.

Gata, ma uitai si pe Net, e ora 10 jumate', nasu' îmi curge de nu ai idee, si ascult cum pot Kiss Kiss FM, ca e bruiat de PC. Cum nu stii ?? Pai da, a pus Kiss pe undeva un releu, Costesti (?? sau Costila) ceva poate, si acum se prinde bine ; e chiar acolo unde este si Info Pro, pe la 99.6 ceva... Cool ! De luni revin Huidu si Gainusa la matinal... dar nu o sa mai am timp sa-i ascult... ☹

Seara asta am testat si 120 Priseaca, si 108 Bârla, dar no EDGE pe ambele. Acum, 15 e la maxim -95 dBm, 11 pe la -98, 45 pe la -100 si 59 pe la -104. Nu uita ca e si 9 prezent, dar cum nu e în BA-ul lui 15, nu îl vad. *Gata, Pa pa !*

Hey ! EDIIT !! S-a ionizat !! Da da, e 11 fara un sfert, si 15 a coborât la -93, pe geam la baie si bucatarie prind 65 / 55 / 31 / 41... 120 / 121 / 22... deci tot felul, dar nimic nou. Hai, ca o fi mâine ceva. Ma duc la Observator.

Miercuri 16 august

Hehe, ionization this morning !! Pai da, ce te joci ! Doar o celula din Bulgaria, Globul, dar în rest am mai prins alte lucruri interesante, si mai ales am ajuns acum la o deficit de doar o celula Connex si 2 Orange. Si Zappulica a fost ionizat, dar m-i s-a terminat bateria în timpul Netmonului din pacate... dar no problem, ca am vazut ce trebuia sa vad. Plus ceva Netmon EDGE cu 6630. Hai sa o luam metodologic...

Mai întâi m-am sculat, si am pu BTS Test 4 pe 3310 (ca în fiecare dimineata) la radio la mine : nimic. Apoi Network Search, si gaseste Orange 88 cu -98 dBm. OK, era ceva. Ma scol, ma duc pe dig, si gasesc :



7	Albota	LAC 11122	CID 50262
35	Albota	LAC 11122	CID 50263

Apoi am gasit ca pe **82 Negreni** nu este EDGE. Si stii ceva ? Am verificat înca o data, si acesta celula este din LAC 4800 dar cu CID 25222, adica din zona BU. Nice !

Am plecat de acolo, si m-am oprit în vie. De remarcat mai întâi ca la gardul cu spitalul, si mai rar si pe dig, 17 Scornicesti era selectionat by-default, cu BA-ul lui de 5 celule, 29 / 57 / 59 fiind decodate... 57 se prindea, dar nu se putea AGCH-ui.

Asa, deci am ajuns în vie, si :

83	GLOBUL	LAC 6666	CID 36571
----	---------------	----------	-----------

New LAC, deci New configurari !

- PRP 4
- DSF 22
- In rest la fel : RAM -111, RAR 4, T3212 la 40

E	A	H	C	I	BR
1	1	1	1	0	00
ECSC	2Ter	MB			
1	0	0			

▪ No EDGE

Am uitat ceva : la începutul măsurătorilor, am fost mai întâi la poarta cu spitalul (sus în grădina lui Ionica...), unde am prins un... fara EDGE...



113	Leleasca	LAC 4800	CID 21865	No EDGE
-----	----------	----------	-----------	---------

De acolo, am plecat și la poarta mică, de la stradă...



43	Cateasca	LAC 11138	CID 22812	CRO4
----	----------	-----------	-----------	------



68	Cascioarele	LAC 150	CID 3642	No EDGE
75	Cascioarele	LAC 150	CID 3642	EDGE



Și pentru sfârșit, înainte de masă, am plecat cu Zapp-ul prin vie : a fost clar dimineata canalului **320**, care se prindea beeton ! Prin vie, pe alee, cu telefonul ținut normal, aveai lejer 3 linii, și dacă îl « urcai » puțin ajungeai la 5 linii !! Pe acolo mai era și **160** și **248**, iar seara prin baie mai prindeai și **120**, **256** sau **328**. Oricum, astăzi aveai semnal Zapp mai peste tot, chiar la poarta mică stateai pe 320, pe aici pe la mine în camera (adică la ei în camera) aveai o linuța... a fost beestial acest 320 ! Dar s-a terminat bateria la Zappulică, așa că nu am testat prea prea mult.

Gata ! E ora 10. Afară e o perdea de nori care maschează oarecum soarele. Sper să reziste acolo cât se poate de mult ! În rest, eu nu sunt mai bine, îmi curge nasul de rupe, tusec așa, sec dar puțin, și strănutai de dimineata de nu se poate... ieșirile cu bicicleta sunt din ce în ce mai departe... ☹

Three o'clock. M-am dat puțin pe Net. La prânz, am plasat 6630 cu CellTrack-u pornit la mine în camera, sus pe dulap. Acolo 88 e pe la maxim -100 dBm, dar atenție : 6630 nu îl vede singur de nici un fel !! Adică de nici un fel, ca tot am încercat, no way !! WTF ??? Iar la radio (pe partea dreaptă a radioului este semnal puțin mai bun), 3310 vede 88... dar nu intra pe el !! Da da, vede 88, se gândește, apoi NSPS ; dacă setez BTS Test pe 88, no problem, convorbirile merg

brici ; dar daca scot BTS Test-ul si restart... hop, iar 88 NSPS. Nici 6630 nu îl vede deloc, dar daca BTS Test 88 atunci e si el OK.



Uite unde tin eu 6310-ul, « indicatorul de ionizare ». Acolo sta el pe 15, si poate mai nou si pe 11, asta by-default. Ziua e pe la -100 dBm (cam maxim), iar seara, 15-le poate coborâ si pâna la -93 dBm când e ionizat ; daca nu, seara si dimineata se învârte pe la -97/-98 dBm. Aici stau decodate, toata ziua, 9 / 11 / 15 / 45 / 59, deci am la ochi cele 3 BTS-uri de prin zona.

Informatie de ultima ora : **NU** mai mergem la Slatina ! BullShit !! Big big big bullshit. In rest nimic nou... tuesc în continuare, am baut un ceai... si atât. Ce sa fac cum ? Nu prea stiu ce se mai investighez. ☺

Seara asta parca a fost o macro-ionizare. Slab de tot, dar parca putin tot era. Sus pe dig, în vale, am prins (iar) **e14** LAC 2040 / CID 32968. Unde e BTS-u asta numai Cosmote stie (ba chiar nici ei nu stiu !). Iar pe la poarta cu strada, mai prindeai si 121 ala nou. Si prin vie, 17-le era uneori selectioonat by-default ! Cool !

BTW, am reusit sa mentin o convorbire pe Cosmote timp de 15 minute cred : la poarta aceea mica cu spitalul, din vale ; Nokia 6310 orientat catre Radomiresti, si tinut cu ecranul în jos... si desigur cu handsfree-ul Bluetooth. Pe banca lor din vale nu merge de nici un fel. Da' de nici unu' !

Acum e ora 10 fara 10. Pe N6310, 15-le a coborât la -96 dBm, si 11-le a ramas la 101 dBm ; 45 si 59 sunt la egalitate, cu -102 dBm. Dar vezi tu, când se ionizeaza putin, 15-le e mai avantajat, ca normal în timpul zilei, e o mare batalie acolo între 15 si 11 , care sunt amândoua pe la -101 dBm... ei bine acum 11 a ramas tot la -101 dBm, dar 15 a coborât mult.

Hey jokere, e ionizat !! La baie prinzi Slatina 63 / 65 / 575, si 43... sa vad ce e cu el. Mama, ce volatila e ionizarea asta ! Acu' 5 minute, 8310 a intrat pe Cosmote CID 32522 Slatina... iar acum nici nu mai vede semnalul ! Anyway, am prins EDGE la toate celulele 900 Mhz Slatina, si la nici una din cele 1800. Si am alcatuit si BA-u lu' 512 CID 32522, care e scurt, adica în comunicatie are doar 7 celule... si în stand-by pare sa aiba tot la fel.

Gata ! Pa !

Joi 17 august

Stii ce e aia « ionization » ? Este ce a fost de dimineata !

Deci ma scol eu lejer, si aproximativ pe la 7 si 17 minute ☺ pun 3310-ul la radio, îi dau drumu ca sa vad ce face 88-ul (ca am lasat-o balta cu BTS Test pe 4...) ; vad 88, apoi astept, apoi NSPS. Futu** ma** ta de Balaci ! Dar printr-un moment de mare inspiratie de-a mea, opresc 3310-ul, si îl restart iar : 88 intra la -97 dBm, dar mai ales vad (nedecodat) pe 65 la -107 dBm !! Gata, e clar : e ionization !

Asa ca imbraca-te repede ! Mai întâi am iesit la geamul din bucatarie... dar cum mergea lent rau Reverse-ul, am plecat imediat de acolo. Asa ca am ajuns în vale, la Ionica : mai întâi ceva EDGE, pentru a remarca ca pe **69** Colonesti (LAC 4300 / CID 16972) si pe **114** Cozia (LAC 5000 / CID 26105) este EDGE. Apoi m-am suit pe dig, si am prins :



1	Colonesti	...	<u>LAC</u> 11122	...	<u>CID</u> 50251
----------	------------------	-----	------------------	-----	------------------

Poate am prins si ceva Cosmo acolo, dar nimic important ☺ , ca nu l-am retinut !

Prin vie se prindeau si astazi **99** **121** **GLOBUL** si **18** **VIVATEL**. Parca mai era si un 123, Globul deci, dar eu ca prostu' am zis ca l-am monitorizat deja.

Apoi, mai sus în vie (adica sus de tot, la limita gradina/vie, pe rândul 4 de pe stânga), am avut o surpriza !! Connex...



53 **Piatra-Olt** : **TA 63** : LAC 11135 : CID 13854

Hehe, ce zici ?! TA 63, si CID cu sector 4... Interesant, nu ? Mai ales ca e un alt BTS decât normalul 39 ala, cu CID 5023x. Si acum, cum s-a « liberat » canalul 53 (Mirosi-ul...), am putut sa-l prind si pe asta...

Tot acolo mai era :



51 **Scornicesti** : LAC 11122 : CID 51371

Desigur, pe acolo erai inundat de Scornicesti : 57 / 51 / 103, si 17 care era selectionat by-default de 8310 pe acolo si prin vale...

De acolo, am plecat pe acolo pe la hydrofor, în spatele magaziei... dar nimic special. Apoi am ajuns la poarta mica, de la strada...



1 **Valea Mare** : LAC 11134 : CID 22661

Pentru moment, am ramas blocat. Valea Mare !! Dar nu, mi-am amintit ca era din LAC 11134... deci nu era vechiul meu Valea Mare, adica dupa Connex « Galicea Mare ». Anyway, e ceva parca cu numele asta pe lângă Autostrada, pe acolo... Dupa cum vezi, s-a liberat 3-ul de la Radomiresti, asa ca hop, acum prind alte canale ! Cool !!

Si pentru sfârșit, pentru a termina cu partea GSM, am fost în baie, la geam ; am încercat acolo sa sincronizez tâmpitu ala de 12, care nu vrea de nici un fel sa afiseze locatia (adica scrie CONNEX pe ecran, apoi dispare, dar nu afiseaza)... Am prins un nou canal...



47 **Videle** : LAC 11134 : CID 50273

Nu afisa locatia, dar l-am prins anul trecut... Si cum anul trecut am prins de la acest BTS si CID-ul 50274, cred ca e ceva de pe un siloz...

Gata cu GSM-ul. Acum am zis sa fac si o mica tura cu CDMA-ul. Si a fost EXCELENT, ca am prins multe celule ! Prin vie, deja, semnalul era foarte foarte usor la maxim, adica ajungeai imediat la 5 linii daca ridicai telefonul deasupra capului, asta pe canalul 320 (RxLevel de -91 dBm... si Ec mic...). Mai tare, pe aleea din vie, cu telefonul tinut foarte normal, asa drept în fata ta, ei bine avea 5 linii ! Tot pe 320. La hydrofor, erai pe canalele 4, 156, 164 si mai ales pe 168, pe care aveai lejer 3 linii. Era semnal peste tot prn curte, da chiar peste peste tot ! Indiferent ca erai pe 320 / 160 / 120, sau mai rar pe 8... Chiar aici în camera (lor), cu Zapp-u razmat de niste carti pe partea sus / dreapta a mobilei aceia din fata patulu, ei bine stateai bine-mersi pe canalul 160. Fara linutze, dar afara aveai minim o linutza all time !! A fost tare tare Zapp-u astazi !

Atât pentru dimineata aceasta. O remarca : la Zapp am acum un deficit de doar 2 celule, la Orange de o celula... si la Connex am avantaj de 4 celule !! Bravo!!! 😊

De remarcat ca nu am prins nimic nou pe Orange astazi... numai celule noi Connex, si una sau doua pe Cosmo, dintre care :

e23

Videle (siloz)

LAC 2010

CID 32689

Pe asta l-am retinut (ca asta e problema mea la Cosmo, monitorizez « vocal », apoi retranscriu datele pe Excel, si apoi uit ce canale am prins, ca daca nu le stiu locatiile nu mi se par interesante deci le uit repede), ca e pe acelasi ARFCN ca Mihaiesti-ul...

O remarca importanta : cum de nu mai stiu câte zile nu am mai iesit cu bicicleta, pâna la urma o mare parte din masurile din Excel au fost facute aici, în curte. Deja, pe Zapp, 99% din celule au fost prinse în curte ; si tot ce este cu sau fara EDGE a fost prins tot aici în curte (pentru ca pâna acum 6630-ul nu a iesit înca niciodata de aici)

Hey, BTW, nu mai îmi curge nasu' (aproape), si parca tusesc mai putin !

E deja aproape 8 seara. Dupa-masa am dormit 2 ore jumate' (vai de mine la noapte !), apoi nu am mai facut mare lucru. Am remarcat însa ceva cu V800-le : asta nu vrea deloc sa vada Connex-ul, nu stiu ce i-a casunat ! Adica vede Orange, Cosmorom , si Connex mai deloc ; adica îl vede din când în când. E foarte « trompeur » atitudinea asta ! Shame on you, V800 !

In rest, putin Zapp : în gradina lu' Ionica, lângă gardul cu vecinii si destul de aproape de Dorofei, Zapp este pe 008 Radomiresti si are 2-3 liniutze. Atât.

Acum sunt afara, ca pusei bateria la Compaq. E asa cool sa stai pe racoare afara, sa te uti si pe strada, si sa scrii la PC! Great! Si, BTW, indicatorul de ionizare, adica canalul 15, e pe la -98 dBm... da, deja! Icoana 11 este tot asa, pe la aceleasi valori. S-o ioniza diseara, cine stie?

Bun, e ora 9, si e putin ionizat, da. Prin vie prinzi Scornicestii, adica 57 si 103, mai prinzi bine si Slatina, adica 55 / 65 si la WC chiar 31 s-a sincronizat; pe Cosmo mai prinzi pe acolo ceva celule, comme d'hab nu stiu care. Iar la poarta, prinzi si 98 de la Olteni, pe care l-am testat si nu are EDGE. Iar aici, 11 si 15 sunt ambele la -96 dBm. E bine! Hai ca ma duc putin pe Net, apoi vad pe la ora 10 cum a mai evoluat situatia.

Pâna la urma e mai ionizat decât ieri parca. Se prinde bine Slatina, dar si 22 / 33 / 43 de exemplu, aici la geam în baie. Investighez mai detaliat în câteva minute... Pe V800, Orange, ai 3 liniutze de semnal.

Ba, m-am gândit un minut la Paris, ca iar trebuie sa ma întorc acolo, si m-am demoralizat de tot! Aoleu. Nu mai am nici un chef de Netmonitoring. Ouuuinnnn!

E 22H45. Pâna la urma a fost o ionizare buna. Si am prins ceva super super interesant:



ARFCN	Locatie afisata	TA	LAC	CID	Nb. TRX
15	Slatina	57	11135	50241	2 TRX... Fara Hopping

Hai, atât. Ma duc si eu la Observator, ultimul de saptamâna asta (si penultimul de anu' asta), ca vinerea nu mai este. Pa pa! Somn usor (sper !!)

Vineri 18 august

Da, s-a ionizat iar. Si s-a ionizat bine, ca am prins si M-Tel, în sfârșit ! Si nu oricum, ci cu 4 celule ! In rest, pe Connex nu am mai prins nimic interesant, dar pe Orange da... 2 celule noi, una interesanta, si cealalta si mai interesanta !! Dar ma întâi ce se întâmpla aseara, la mine în camera...

Deci ieri-seara, la radio, pe la ora 12 fara ceva, Pe Nokia 3310 era semnal pe 88 aproape de -95 dBm, si mai ales era decodat si 65 ! Da da, se decodase, si era pe la -101 dBm parca. Si atentie, 55 era si el acolo, si cel mai tare e ca puteai intra pe el, adica se sincroniza normal, cu TA cu tot, din prima, si probabil ca apelurile ar fi fost posibile ; era tot asa, pe la -101 dBm.

Bun. De dimineata porneste singur radio la 7 fix, dar mie mi-a fost tare lene sa deschid ochii, asa ca am stat pâna la si'un sfert. Am deshis 3310-ul, care era setat pe BTS Test 55 : a reusit, TA afisat, dar SDCC apoi BCCH, apoi SDCC... ca era semnalul tare slab, maxim -109 dBm, asa ca nu prea putea sa intre în retea. Apoi l-am scos din BTS Test, sa vad ce face si 88-ul : era OK, pe la -97 asa, si 65 nedecodat tot pe la -109 dBm... OK, hai ca era iar ceva. Inainte sa plec din camera, am pus 3310-ul sus pe dulap, acolo unde tineam V800-le pentru Orange Internet : ei bine 88 era pe la -94 dBm, deci 2 linii pe Nokia 3310.

La geam în bucatarie, încerc un Reverse, dar nu stau nici macar un minut, ca nu gasesc nimic interesant. Vin aici, si vad ca am uitat 6310-ul deschis toata noaptea... Eh, se mai întâmpla...

Iau haina de trening, si o umplu, ca în fiecare dimineata, de telefoane : 6630 pentru EDGE, 3310 pentru Reverse, si 8310 pentru a BTS Testa ce am gasit cu 3310 Reverse. Si, în dimineata asta, ma duc mai întâi la poarta mica, cu strada... unde prinsei o celula M-TEL !

42

x

LAC 8600

CID 38192

Apoi, ma duc desigur si în vie... de remarcat ca astazi nu ma fost deloc deloc în gradina la Ionica (pentru ca ei venisera sa ude... si parca mi-era lene sa stau si acolo)...



71	Videle	LAC 4600	CID 30612	2Ter
71	Rast	LAC 5100	CID 12175	

RAST, auzi ! Ce o mai fi si asta ?? Anyway, pe Videle 2Ter-ul este nou, nu era în vara 2005. Iar pe ambele celule NU este EDGE.

Si acum sa vezi celule de la Bulgari !!



34	M-TEL	LAC 9200	PenT 400	CID 39123
56	M-TEL	LAC 6400		CID 36960
61	M-TEL	LAC 9200		CID 39128



117	GLOBUL	LAC 9900		CID 36312
123	GLOBUL	LAC 9900		CID 39671



12	VIVATEL	LAC 6100	EDGE	CID 60191
----	---------	----------	------	-----------

Acum configuratia generala a retelei M-TEL...



- RAM -111 dBm
- RAR 2
- T3212 la 50
- PRP 5
- DSF 18

E	A	H	C	I	BR
1	1	0	1	0	00
ECSC	2Ter	MB			
1	0	0			

Uite deci si M-Telu'. La configuratii nu s-a schimbat nimic fata de anul trecut. Si din câte vad, astia normal trebuiau sa aiba EDGE... dar au din parti ! No way de EDGE la M-Tel, numai Vivatel pare sa fie full EDGE... *du moins* pâna acum...

Bun, si acum, ca sa terminam en beauté, hai sa vedem acea celula Orange... tare de tot, îmi place mie de ea, nu stiu de ce ! Deci am prins-o la magazia de lemne, acolo în spatele camerei de jos... stii tu, unde se prinde super-bine 77-le...



68

Calafat

LAC 5100

CID 10795

Hehe, Calafat, ce zici ! Dar am prins-o prost, pentru ca numai pe 3310 a mers, si chiar acolo nu am putut sa-i vad RAM-ul... si nici Test 7 nu era complet, asa ca de 2Ter nu prea am idee daca era. Si nici EDGE nu stiu, ca 6630-ul nu avea idee de acesta celula.

Zapp

Pe Zapp nu am gasit nici o new cell, dar nici nu pot sa zic ca l-am testat de l-am rupt. Doar pot sa spun ca acel 160 este puternic când se ionizeaza, este în multe multe locuri...

Enough ! E ora 10 jumate' deja ! Wow...

Ce misto' e sa stai afara ! Am luat laptopu' si am iesit pe scaun, aici sub meri ; e soare, dar e o mini-perdea de nori care îl mascheaza putin, asa ca e frumos, e parca si putin racoare... desigur, pe strada te topesti. E ora 12, si am fost putin prin sat, pentru a aranja plecarea la Bucuresti... cu Aurel, desigur. Si mâine de dimineata, pe la ora 10, avem programata o vizita la CAP, adica la conacu' lu' Ionel...

Hai ca acum ma mai uit pe lista de celule. Sau nu, stai. Ma uit pe hartile de acoperire ! Da, e mai cool ! Hai, pa !

E aproape 5. Afara am pus pe foc tuciul cu prune, pentru ceva gem. Caldura mare aici, domnu' sef, caldura mare. BTW, m-am uitat acum pe Net la acel RAST, pe care la-m prins de dimineata de la Orange : ei bine este o comuna din Dolj, care printre altele a fost inundata de Dunere anul asta !! Tare tare se pare, ca scrie de ea. O sa ma uit pe harta putin mai încolo ; am calculat însa **distanța prin aer pâna la Calafat : 154 Km !!!!** Este chiar mai departe decât Cota 2000 sau Bebele !

NEW BTS COSMOTE !!!! TA 28, ARFCN e2 / e4 / e22, LAC 2040 - CID 3415x !



Nu stiu unde este amplasat, ma duc sa testez ! Oriucm, nu pare fi la Dobrotesti. O sa sun la Relatii, poate aflu ceva...

AM AFLAT !! BTS-uri NOI la POTCOAVA / BARLA / DOBROTESTI !!

Acum acel canal Cosmo a disparut ; o sa revin cu detalii, dar eu cred ca e BTS-ul de la Bârla. Acu' e 21H15, si e tare ionizat, adica 15 a ajus la -92 dBm ! 11 e la -96, si 46 la -98 ! E tare, dar afara nu e nimic exceptional, desi am prins o celula noua. Nu am timp acum de scris, ca stau afara la gratar (am terminat gemul, si facem niste carne la gratar), asa ca încerc sa mai fac ceva Netmon, noaptea...

Bun, e ora 10 fix. Afara e ionizat bine, de exemplu T20-ul pus la radio (pe partea stânga) intra pe SLATINA (55 probabil), si apelurile merg bine-mersi. Pe 6310, am lasat SIM-ul Cosmote, dar acum sta pe Connex, pe care 15 e la -92dBm. Intrase la un moment dat si pe Cosmo, pe un e20... dar fara a se sincroniza.

Dar hai sa vedem ce am facut dupa-amieaza... Toata lumea era la facut gem, asa ca eu am zis sa ma duc sa mai « citesc » în vale... Ma duc acolo cu 6310-ul, cu SIM-ul Vodafone. Stau eu acolo putin, ma mai « joc » cu celulele de acolo, si la un moment dat, dau un Network Search : CONNEX, Orange... si Cosmorom. Hmm... a devenit 6310-ul asta mai sensibil, sau ce ??!! Bun, ies din Net Search, si mai dau înca unul : Connex si Cosmorom. Hopa ! Ceva e straniu ! Intru deci pe Cosmo (cu SIM-ul Vodafone...) si vad ca e pe o celula e2... ma uit la CID, si vad acolo 3415x... Hmm... Mai încerc... si pâna la urma decid sa revin ici, pentru a lua SIM-ul Cosmote. Iau si cealalata baterie, ca prima începea sa fie cam dead, si ma duc iar în vale ; prin mijlocul vîi, dar drumu la Cosmote, îl vad ca vrea pe acel e2... si **TA 28 !!!**
WoooW
Eram sigur ca e ceva nou ! Ei uite ca da, un BTS Cosmo nou ! Ma duc deci în vale, si îl sun pe Voda : apelul a mers absolut perfect, asta fiind asezat pe banca, acolo unde nu e nici urma de apel posibil pe e9. Remarc ca acest BTS nou, pe canalul e2, nu are SFH, are un singur TRX, si un BA_List extrem de mic : e4 si e22. BTS Test pe e4 e OK, si nici asta nu are SFH si 2Ter (da, ambele au 2Ter-ul inactiv), dar BTS Test e22 intra pe vechiul e22 care îl prinzi si de pe dig.

Decid dupa aia sa îi sun pe cei de la Cosmote, la Relatii : sun eu acolo frumos, le spun ca dintr-o data am semnal mai bun si ca ce se întâmpla, si ce îmi spune baiatu' de acolo ?? Ca **da, se instaleaza BTS-uri noi în Potcoava, la Bârla si la Dobrotesti !!** Asta a fost clar informatia zilei ! Ce a zilei, a luni !!!

Acest BTS nou, zic eu, ar fi cel de la Bârla, dupa TA. Se prindea bine prin vale, adica erai pe la -90 si ceva de dBm pe banca... ceva super-bine. Ma mai duc eu putin pe la gem, pun si 8310-ul în BTS Test pe acest canal e2, aici lângă 6310 : era



cam pe la -106 dBm (dincolo la mine în camera, lângă T20, nu e nici urma de el... si nici la poarta nu prea mi-a mers sa-l prind = cam atunci mi-am dat seama ca nu e ceva de la Dobro... apoi a fost clar, dupa ce m-am gândit la TA-uri).

Insa la ora 19H15, cam asa, BTS-ul fusese oprit !! Da, semnalul disparuse de tot, si acum tot offline este. Insa în vale am gasit un loc cu e9 Radomiresti foarte puternic, adica pe la -89 dBm ! Asta aproape de Dorofei, pe partea dreapta a alezei, când te duci spre Dorofei... intri acolo pe parcela, si tii telefonul îndreptat spre Rado... si sa stii ca se prinde foarte bine e9, apeluri *apparament* OK cu telefonul (6310) la ureche !

In rest, prin vale se prindea e2-ul celalat, si un e14... Asa, deci când vad eu ca e down, zic sa mai sun odata, poate le sustrag mai multe informatii. Ma duc deci sa sun de pe Romtelecom... astept, astept... îmi raspunde o domnisoara, ma pune în hold... hold... si *NU, nu avem nici un plan de extensie în zona dumneavoastra!! LOOOL !!* Pai ce naiba mai, chiar asa va contraziceti, frumosilor !

Bun, ma duc înapoi în vale, ca se înserase, si parca se ionizase putin. Vad pe 6310, cu SIM-ul lui Cosmote, un canal 13, din LAC 11124... Hmm... fug repede sa iau 8310-ul si 3310-ul, revin, BTS Testez, dar initial nimic... da' nimic de nimic... pâna la urma am gasit unde se prindea : în buzunarul de la pantalon !! Cred ca « afara » era bruiat de 13 Lunca Corbului...

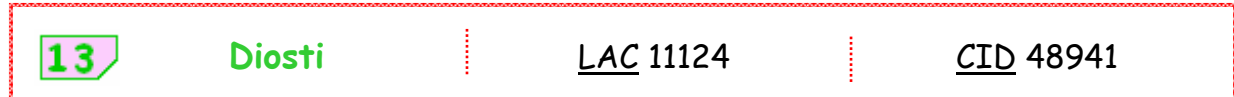

Asta e dupa Caracal, de-a lungul soselei, spre Craiova... întra Caracal si Leu...

In rest nimic special. De la WC, vorbeai lejer si pe 31, si pe 55, si pe 17... Asta cu 8310-ul... In rest se mai prindeau prin curte si 85-ul, si si 67-ul... si canalele de la Slatina (inclusiv 575), Sornicesti... dar nimic surprinzator.

Cam atât. Spre ca nu am uitat nimic. Hai ca ma duc sa ma dau putin pe Net...De unde Net, ca nu mergea ! 65 era asa puternic ca intra pe el V800-le, cu 3 linii !

Ah, BTW, celule EGSM în Slatina, si 55 Slatina a pierdut 2 TRX-uri... detalii mâine.

Sâmbata 19 august

Inca 3 zile...

Shit ! S-a blocat Word-u asta, singur asa, si am pierdut multe... lucruri pe care nu le mai stiu, ca le scrisesem aseara. Oricum, se ionizase bine aseara. La radio, pe partea stânga, se prindea 55 lejer, asta pe T20, si comunicatiile mergeau la fel de bine. In rest, Slatina era full peste tot, este de exemplu prima data când nu am putut sa ma dau pe Net, pentru ca V800-le statea cu 3 linii, si prin casa de exemplu, dar nu avea semnal OK, pentru ca intrase pe 65 Slatina ; 31 / 55 / 41 se prindeau lejer, telefoanele intrau singure pe ele, si am putut sa alcatuiesc BA_List-urile. Si am descoperit ceva important : lui **55** Slatina i-au scos 2 TRX-uri !!! Da, pare *imcredmible*, dar asa este : acum 2 saptamâni avea 8 TRX-uri, acum nu mai are decât 6. Dar m-am gândit la ceva : poate acel BTS pe ARFCN 15, prins ieri, o fi nou, si s-au gândit sa re-împarta TRX-urile între aceste BTS-uri, ca acum mai e si 31-ul ala... adica acum la Slatina sunt clar mai multe BTS-uri, si nu mai are rost sa îl lasi pe unul cu câte 8 TRX-uri/celula, si pe celelalte cu doar 2-3... Am fost sa verific si 31 si 41, si ele nu au pierdut nimic. Am zis sa mai vad o data noul 15 ala, ma duc la baie, si...



15

Spineni

LAC 11122

CID 42802

Hehe, nu e ceva nou (pentru ca l-am prins si anul trecut, dar din tren de undeva cred... stii, din Sageata Albastra... sau cine mai stie, oricum era doar pe CellTrack).

Si tot la baie, am mai avut ceva surprize, de data asta pe Cosmote...

e15

Slatina

TA 62

LAC 2030

CID 30417

e17

Slatina

TA 62

LAC 2030

CID 30418

Chiar daca, initial, eram minunat crezând ca sunt iar celule noi noute, mai ales ca nu le prinsesem niciodata si ce aseara erau super-puternice, si dupa ce vazusem ca dupa primul apel nici Hopping nu gasisem... dar NU, nu sunt noi : au SFH bine-mersi, si mai ales le gasisem deja anterior, în BA_List-urile lui 512 si 514.

Ba, fuitui masa sa în cur de Electrica, iar oprira curentul, si iar pierdui informatii !
FUUCK U !

Bun, spre ca nu am uitat nimic. Aseara m-am culcat la ora 12, ca mamau a fost ocupata pe afara cu gemul, si cum era ionizat, si eu am avut de treaba. Aseara, în concluzie, Slatina se prindea aboslut perfect , si dupa mine a fost o ionizare frumoasa în casa... pe afar'a parca nu era nimic prea prea special...

De dimineata, ma scol, era 7 jumate. Pun BTS Testu (pe 3310) setat pe canalul 55 la radio : nada. Nimic nimic. OK, îl trec pe Orange, sa vad ce face 88-ul : inital 88 apoi NSPS, dar dupa restart a intrat pe el, dar slabut se prindea, si nici urma de 65, urmatoarele canale fiind 86 si 113... Eh, pai daca e asa, ce-ar fi sa maio dorm putin ?! ☺

Eh, pâna la urma ma scol, si ma duc la indicatorul de ionizare din camera cealalata. Da, 15 se prindea bine, era ceva ionizat. OK, iau teleofanele, si hai afara... Si nu era ionizat, asa aputin, ci TARE !! **Per total, astazi a fost cea mai puternica ionizare parca.**

Nu o a mai intru în detaliile despre celulele din Bulgaria, care plouau cu galeata, ca nici nu le mai stiu pe care le-am prins astazi ! Oricum, azi a fost clar de tot ziua M-Tel, care se prindea super super bine ; Globul era si el, dar nimic nou de la ei, si Vivatel la fel, nothing new. PE M-TEL, everything new !

Bun, trec deci peste Bulgari, si vin la Români. Cea mai misto' masura de astazi am facut-o sus pe dig, pe Connex :



27 Valea Oltului : LAC 11130 : CID 50871

Looooooooooooooooooooooooooooo! Valea Oltului, auzi !! Adica e cam la fel, ca si cum prindeam anul trecut 29 de la Calimanesti...

Apoi ma duc la poarta mica, cu strada :



87 Dracea : LAC 4800 : CID 2115

No EDGE pe acest Dracea... Care este un omni ceva...

Si cam atât ! Pai da, stiu ca te miri, cum asa, sa fi fost asta cea mai tare ionizare ?? Pai da, a fost, dar nu pentru moment. Am terminat Netmonul cam pe la 8H15... si am iesit apoi putin cu Zapp-ul. Semnal OK, dar nimic nou... asa ca am intrat sa recopiez rezultatele. Recopiez, recopiez... Apoi ma cheama la masa... si atunci vad eu ca în BA_Listu' lu 15 era 57 decodat... Hmm... Ma joc putin, si îl vad pe 6310 ca intra si sta pe Cosmote, pe un e8 din LAC 2010... celula pe care nici nu o prinsesem vrodata (acum vad)... apoi trece pe un e10, tot din LAC 2010... Incepea clar sa devina straniu !

Din pacate a trebuit sa ma duc la masa. Am mâncat însa repede, apoi am luat 3310 si 8310 si am fugit repede în vie. Era trecut de ora 9, si se încălzise deja bine afara... dar SURPRIZE ! Era ionizat mult mai tare decât de dimineata !! Da da, era M-TEL ca la el acasa, prindeai tone de celule, asa am avut impresia. Am coborât la Ionica în gradina, lângă gardul cu Spitulul, acolo la poarta, si se prindeau zeci de celule acolo, plin plin de Bulgari, dar nu numai :



16

x

LAC 11134

CID 22653

Am monitorizat acolo câteva celule M-TEL, m-am chinuit cu o celula, Orange parca, care venea din LAC 5000 dar care nu am putut-o prinde de nici un fel... Apoi m-am dus sus pe dig, unde celulele defilau în Reverse la o viteza incredibila, nu aveam timp sa retin ce vreau sa BTS Testez. Si aici s-a rupt firul, pentru ca venit tatau, ca hai ca trebuia sa mergem în vizita... si shit ! S-au cam separat, ca iar, ce fac eu cu telefoanele astea, ce-mi trebuie... stii... Sper sa nu rasufle discutiile astea, ca daca da, sunt really mort... u know what I mean...

Insa înainte sa plecam, am fost pâna la geam la baie... si înca un mic BTS Test frumos...



23

Vedea

LAC 11122

CID 42801

Asta vad ca e fratele lu' « Spineni »...

Tot acolo la geam mai era un canal, 88 cred eu, din LAC 5000, si cu un CID din doar 3 cifre ! O fi fost cumva 182 ?? Nu mai stiu... ca eu ca prostu', când am vazut ca e pe 88, în loc sa notez ce era afisat, am tras un BTS Test = a intrat desigur pe 88-ul Balaci, si bye bye dupa aia LAC 5000...

Atât. Eu zic ca de dimineata a fost super-tare, pentru ca era bine bine ionizat la ora 10... adica ceva extrem de rar. Apoi am fost în vizita la C.A.P., adica nu, pardon, la « conac »... nu, au facut ceva extrem de tare acolo !! Bravo lor !
Acum e 12 jumate'... o sa trebuie sa mergem la masa... dar mai întâi, putin Net...

...

E deja 10 seara. In acest moment ma dau pe Net, si am bagat bateria la laptop, ca exact cu 10 secunde înainte sa-l bag în priză, s-a stins lumina ! Ce sansa am avut !

Sinon, dupa-amieaza a venit Ionica si Dita sa adune prunele, au adus o putina sa le puna acolo... eu am dormit vreo 2 ore... pai ce sa fac si eu pe caldura aia ? Apoi când m-am sculat am activat roamingul pe toate SIM-urile, si am marcat toate informatiile despre valabilitati & stuff pe PocketPC. Am reîncarcat si cartela Orange, cu încă 9\$ + bonus maxim de reîncarcare la 30 de zile, de 2\$70 = credit total de vreo 113\$, valabili pâna în februarie 2007... dar roamingul expira înainte, pe 17/12/2006. O sa mai cumpar de la aeroport o cartela valorica de 9 la Orange - pe care o voi tine, si una de 10\$ la Connex - pe care o voi reîncarca, pe numarul principal.

Asa... Apoi am fost în vale, si am vorbit cu Voda. Cu handsfree-ul, dar semnalul era foarte bun, -90 si ceva dBm pe e9. Apoi am facut nu mai stiu ce, si am fost înapoi sa vorbesc si cu Nsec, o jumatate de ora... cu Voda cam tot atât am vorbit. Si mai pe seara, am încercat sa sun la Relatii, dar nu mi-a raspuns nimeni, dupa 5 minute de asteptare, sau chiar mai mult... si cum ma mâncau tântarii, am plecat.



La « buda », am luat 3310-ul, si hai sa testuim **17 Scornicesti**. Sun, sun, si pâna la urma descopar ceva super interesant : are 2 TRX-uri ! 17 si 25. Dar nu asta e cel mai interesant, ci faptul ca pe 25 convorbirile esueaza : deci, rar, se facea SDCC pe 17 (normal), apoi vedeai 25, RxQual-ul cred ca urca la 7, apoi *bip-bip*. Deci a facut asta de vreo 3-4 ori, de fiecare data când vedeam acest TRX 25. Bruiaje co-canal, ce vrei !

Ah, BTW, seara asta bai' aproape 0,5L de bere... si sa vezi ce ma ametise pe moment !! Haha, ce tare era, de unde pâna unde ? Cred ca sunt eu obosit, de aia, ca ce naiba, eram ametit de tot. Dupa 500 mL de bere... ☺

Cam atât. Afara nu pare deloc deloc ionizat. Da chiar deloc, în vie prinzi doar 31 si 33, canale mai interesante, adica mai rare... In rest nimic. Sa vedem mai încolo, ca e abia 9 jumate.

...

Pe Nokia 3310, 15 era la -91 dBm, 45 si 11 la -97 dBm, 59 la -104 dBm, 53 la -107 dBm si 43 la -108 nedecodate. Dar pe 53 se putea intra prin BTS Test pe 53, mai greu era cu apelurile, ca nu a mers nici unul... desi am vazut la un moment dat acel TRX 1...

Duminica 20 august

Inca 2 zile...

« Mâine nu te mai duci în vale ! »

Astea au fost ultimele cuvinte de aseara, când m-am culcat. Mamau.

Si chiar daca am avut ceva probleme din cauza asta de dimineata, tot am fost în vale... si nu degeaba :

18	Paduchiosu (Cota 1000)	LAC 11122	CID 42801
-----------	-------------------------------	------------------	------------------

Pe harta nu era, dar am gasit-o în lista de celule MTS. Pentru a afisa locatia, am fost obligat sa pun un SIM Vodafone în 3310 : acesta nu vrea sa faca smecheria aceia - când afiseaza CONNEX si apoi locatia timp de o milisecunda - daca îl lasi cu SIM-ul Mobistar. Cu SIM-ul Voda a mers perfect, acolo unde nici 8310-ul nu vroia sa afiseze nimic (scria CONNEX, apoi disparea, fara sa afiseze locatia).

Cam atât. Nu a fost mai deloc ionizat. Adica a fost ionizat numai din provenienta Slatinei, dar în rest deloc. La poarta se prindeau doar 59 si 88 ! Dar prin vie prindeai bine Slatina, si 57 Scornicesti... si acel 18 la poarta cu spitalul din vale : acolo e practic, ca pui 3310-ul pe portita aceea, razmat asa la coltul ei, si el scaneaza acolo frummos, singur. Apoi tu vii cu 8310-ul si BTS Testezi.

Dar bine, dupa cum am mai spus, astazi am avut o discutie aprinsa despre acest subiect. De aia am stat foarte putin în vale ; acum e simplu : daca ma duc în vale, ei considera ca ma duc cu câte 3 telefoane în buzunare... ceea ce nu este prea fals... ☺ Anyway, acest sfârșit de vacanta, si de perioada de Netmonitoring, se petrece destul de prost. Dar din moment ce aceste informatii nu ajung la « superiori », este OK. Doamne fereste sa ajunga !

Acu' e 9 jumate dimineata. E penultima zi. Se pare ca o sa fie cea mai calduroasa zi din vara asta ! Si ca de mâine vin vijeliile ! Da da, sa vedem, abia astept ceva ploaie ! ... Cam atât pentru moment...

Attention : aici se termina fisierul care va fi gravat pe CD. Gravez acum acel CD, cu toata partea GSM (cea care o gasesti pe SD Card al PocketPC-ului, adica ceva foarte complet, cu toate toate hartile de acoperire, cell lists...) qi cu listele de celule pe 2006, documentele de la Bucuresti si Sinaia, pozele...

Dar înainte de a clotura acest fisier pentru arhivare, hai sa mai refacem o numarare a celulelor

- **Connex** avantaj 12 celule fata de 2005
- **Orange** avantaj 3 celule fata de 2005
- **Cosmote** avantaj 28 celule fata de 2005
- **Zapp** lipsa 2 celule fata de 2005
- **Bulgaria** lipsa 3 celule fata de 2005

Total = **184 de celule GSM**, fata de 144 anul trecut !

E adevarat ca nu ma asteptam la asa mult... dar nimic de zis, am fost foarte mult ajutat de Cosmote, cu tot EGSM-ul lor nou. Ca fara Cosmo, sunt doar 15 celule noi pe Connex si Orange... tinând cont de toate noile celule Connex, si noile canale. Oricum, în 2 saptamâni, consider ca nu e chiar rau, si ca acesta sesiune de Netmonitoring nu ar trebui sa se cheme « *Netmonitoring 2006, Involutions* ».

Gata, totul a fost arhivat pe un CD : listele de celule, chiar si primele dintre ele (2003...), toate hartile de acoperire, toata sectiunea cu MCU-ruile pentru Nokia Netmonitor DCT4... multe multe lucruri pâna la urma. Fiserele de Netmon 2006 si pozele GSM le-am pus si pe o cheie USB, pe care o voi lua cu mine. CD-ul va ramâne desigur aici, la Crâmpoia.

E 12 jumate. Am analizat putin lista aceea a lu' nu stiu cine, care avea poze cu sute si sute de site-uri, clasate în functie de *Faza X* sau de *Densif X*...

- * Ei bine, din câte înteleg eu, primul site (e în **Etapa 1**) din Slatina a fost **CR_006** - adica cel din centru, fata în fata cu 55-ul Connex, care si el cred ca e acolo de ceva timp...

- * Apoi în **Densif_3** au fost plasate si **CR_123** (de la Romstal) si **CR_124** (de la Zahana)
- * Site-ul de la **Potcoava** e în **Densif_4**
- * In **Etapa 5_1** gasim **Balaci**-ul si **Costesti**-ul

Din ce analizasem eu pe harti, întradevar, Balaci-ul pare sa fi fost instalat înaintea Potcoavei - adica în vara/toamna 1999, Potcoava care a venit si el prin 2000.

Nu am mai facut mare lucru dupa-amieaza. Am dormit o ora, apoi m-am apucat sa reunesc listele de celule de la Crâmpoia, Bucuresti si Sinaia într-un singur fiser... si pâna la urma am reusit. Pe la 6 a venit Ionica, sa... monteze cazanul pentru mâine ! Da, îmi pare asa bine ca mâine facem cazanul, iar ! Si mai taiem niste lemne cu Zgainogea = avem treaba = super cool pentru moralul meu. Pai da, treaba se îngroasa, mâine e ultima zi. Emoticonul ☹ este incredibil de insuficient pentru a califica starea mea de acum... si mai ales de mâine. Apoi am mai udat putin, m-am mai ocupat si am terminat treaba cu lista de celule : în total, toatal de total, sunt 300 de celule (*parca asa ceva*)...

Seara, pe la 8, parca se ionizase putin putin, dar nimic impresionant (adica de exemplu 70 Costesti...). Dupa-masa, la ora 8 jumate, nada... sau poate eram eu prea turmentat de bere, again... ☺

Acu' e 9 jumate, si ascult Fotbal minut cu minut... Dinamo - Poli Timisoara... si ma dau pe Net, mai scriu si aici... BTW, se pare ca de mâine-seara încep vijeliile, peste tot în tara, tare... si eu plec de aici tocmai acum ! SHIT SHIT SHIT !!

In rest, no ionization pentrumoment. Dar cum mâine cazanul începe la 6 ... ar trebui sa ma scol si eu atunci. Si la ora aia, ar fi cool o mica ionization ! ☺

Da, auzii meteo : mâine-seara e furtuna ! E clar !

Luni 21 august

Ultima zi...

E deja 11 jumate. Nu este lumina... sa vezi ce furtuna se anunta ! ☺

Nu, nu prea am idee de ce nu mai e lumina, mai ales ca pana dureaza, cred ca de o ora deja. Dar anyway... De dimineata am pus ceasul la 6, am stat în pat pâna pe la 6 jumate', apoi fugi la cazan, ca Ionica venise deja de la ora 5 jumate' ! Am stat acolo pâna la ora 9 si ceva, când s-a terminat. Netmon nu prea era mare lucru de facut, am prins doar aici la baie, si în vale, o celula 69 de la Pielesti, fara EDGE ; prin vale am mai prins, la întâmplare, înca un e13 pe Cosmote... Dar erau si Globul si M-TEL prezenti, canalele le aveam deja, si nu am vrut sa le notez pentru nu a pierde timp degaba... asa ca am urcat în casa sa vad pe PC daca le am sau nu : îmi lipsea numai un 111 de la Globul.. stau aici vreo 10 minute, ma întorc în vale... si nimic, totul disparuse !! A ramas shocked !

Normal astazi mai trebuie sa bagam drujba în functie... pâna diseara, pâna nu vine ploaia, sa bagam lemnele la adapost. ☺ Diseara, daca nu e prea furtuna, asa vrea sa ies si cu bicicleta, ultima iesire, ca prea nu am mai iesit cu ea de o saptamâna !!

Asaa... am fost prin centru, pentru a vedea cum rezolvam cu plecarea de mâine : voi pleca singur, cu Aurel, pe la ora 12. Sa vedem daca mergem direct la aeroport, sau daca mai trec pe acasa. Oricum, astazi trebuie sa ma gândesc la ce SIM-uri pun în telefoane, ca doar nu o sa plec cu mâna goala, fara nici un tel ! Cred ca o sa fac ceva Netmon pe drum, pai se poate ?!

Acum dupa cum ziceam nu este lumina, afara bate vântul dar este soare ; oricum este mult mai « frig » decât ieri, când a fost cea mai calda zi a anului ! Hai ca o sa plec, nu as vrea sa se termine de tot bateria, ca apoi nu îl mai pot arpinde, chiar daca mai e suficienta energie !

3 si 10. Afara bate tare vântul, si pe la 2 chiar a plouat putin : s-a facut cerul semi-negru, si hop o ploaie destul de tare... si repede fugi si ia rufele, închide la hydrofor... dar s-a oprit repede. Acum e soare, dar cu vânt, si desigur cu nori, în departare...

Mi-a placut ca astazi am avut de treaba all time. Nici vorba de Netmon, am stat la cazan, cu fertunul, cu strânsul cazanului, plimbare prin centru, ziarele... abia acum ma dau si eu putin pe Net... Si încep sa deprim... ☹

Ora 22. Fix. Afara ploua. Incet. Eu ma dau pe Net, apoi o sa ma duc la tele, la Observator. Bagajul este gata, mâine mai trebuie pus doar ordinatorul. O sa scriu ultimele linii de aici mâine de dimineata.

Dupa-amieaza nu am mai facut mai nimic. Adica chiar nimic special. A mai venit Ionica pe la noi, am mai discutat putin, am mai « protejat » lucrurile de afara contre furtunii de la noapte ☺... si cam atât. Dupa ce s-a facut noapte (adica la ora 8 jumate), mi-am facut dus, apoi am facut bagajul. Si cam atât. Mâine o sa iau 8310-ul, telefon principal si probabil voi monitoriza Cosmote - si 6630 pe Connex cu Netmon automat de CellTrack.

Seara asta nu e deloc ionizat. Putin putin Slatina, dar acele canale (31 / 55 / 65) se prind cam în fiecare seara la geamul din baie... Gata, închid PC-ul. A trecut si ultima zi. Astazi, fiecare gest a avut o semnificatie particulara, stiind ca va fi ultimul din acest an. Inchiderea usilor, plimbatul prin vie... a fost un sentiment straniu, parca totul mergea la *ralenti*. Hai, gata, ca îmi dau lacrimile

Noapte buna ! Si sa vedeam daca o fi ceva furtuna la noapte, asa cum spune meteo si Yahoo Weather-ul meu.

Plec dincolo, nu mai *pot* sta singur aici. Pa !

Marti 22 august

The END

S-a terminat. Este ora 8 si 5. Astea sunt ultimele mele vorbe aici. Iti dai seama ca numai de Netmonitoring sau de PC am eu chef acum. In maxim 4 ore voi fi în drum spre Bucuresti, iar în exact 12 ore voi fi deja în avion.

Aici se încheie oficial a patra campanie de Netmonitoring. Oficial, pentru ca vor mai fi ceva masuri pe drumul catre BUC, si la Otopeni... dar alea ce mai conteaza...

Gata, totul s-a sfârșit.

La revedere Crâmpoia.

La revedere România.

Ne revedem peste mai putin de 365 de zile.

☹

Salut !

GAME OVER.

Sfârșitul lui August... from Paris...

Pai da, ce trebuia sa se întâmple s-a întâmplat. Sunt din nou la Paris de câteva zile, si cred ca ar fi bine sa încep, si sa termin odata cu recopiatul Netmon-ului, ca mai e ceva de scris ! Pai da, am fost pe la Bârla / Stolnici, asa ca sunt poze si Netmon bunicel pe acolo... apoi pe Autostrada, alte masuri, si pe la Bucuresti... si Netmon mare mare la Otopeni... Asa ca hai !

Bun, deci martea aceea am plecat la 9 jumate', adica mult mai devreme decât ma asteptam. Noi credeam ca plecam pe la 12 sau 1... si când colo a venit cineva la ora 8 jumate' sa ne spuna ca voi pleca pe la 9 jumate', cam asa. Si asa a si fost, la ora 9 si-un sfert am auzit claxonând la poarta : Aurel venise cu TIR-ul. Asa ca hai, repede, ia bagajele si... bye-bye Crâmpoia. Nici nu am avut timp sa plâng, totul s-a derulat mult prea repede.

In TIR a mai fost cineva, si nu a fost rau, ca ei au discutat, si eu am monitorizat. Asa, deci am luat-o spre Titulesti, apoi am coborât la Vede si am luat-o spre Bârla... stii tu, drumu' ala pe care fusesem si eu cu bicicleta în vara 2004... Dar mai întâi, din câte am vazut, BTS-ul de la Valeni tot fara antena de link parea sa fie... era oricum departe, nu se vedea prea bine, dar mie asa m-i s-a parut.

Bun, deci am luat-o pe acel drum de tara... si am mers, am mers... mult mult, m-i s-a parut enorm de lung. Pe tot drumul, Orange m-i s-a parut cel mai constant, acoperirea fiind asigurata în majoritate de 114 Bârla. Cosmote e absent, foarte foarte foarte absent, incredibil de absent... dar cu BTS-ul lor nou din Bârla o sa rezolve bine situatia. La Connex este putin just, semnalul nu e cine stie ce, desi stai pe Icoana, par sa fie si gauri destul de maricele, asta pe 8310.

Bun, sa vorbim si de BTS-ul de la **Bârla**. Adica mai bine zis BTS-urile, ca e si Cosmote acolo ! Deci pâna la Bârla nu este nimic special. Câmp, câmp, sate mici, soare, si cam atât. Era puternic soarele, asa ca nu prea am putut sa ma uit peste tot la peisaj, sa vad daca se vede vreun Icoana / Balaci / Mirosi, ca nu erau prea departe...

Bun, deci la Bârla este un satulet mai mare, pentru ca am vazut si un bloc de locuinte. Iar prin sat pe acolo este un pilon vechi, care nu pare deloc a fi al Orange-ului, adica pare a fi acolo de ceva timp, si Orange si-a pus doar antenele pe el, ca si Cosmo. Din pacate eu eram ocupat cu facutul fotografiei pe 6630, si cum nu se vedea mai nimic ca era soare, nu am putut sa ma uit la site, ci ma uitam la ecran sa-mi iasa fotografia. Dar pot sa spun ca cei de la Cosmo si-au tras antenele sus, în vârful pilonului, mi se pare ca este un site trisectorizat (nu sunt sigur), cu antene albe albe, adica noi-noute. Antenele Orange sunt putin dedesubt, si sunt galbene galbene ! Nu am înteles ce sunt asa galbene, ca doar sunt acolo de prin 2004, nu ? Si din câte am vazut, sunt 2 antene / sector... asta fiind aproape sigur.



	ARFCN	LAC	CID	Nb. TRX	Nb. TRX 2005
Bârla	102	4800	12005	3	?
	108	4800	32005	3	3
	114	4800	22005	3	3

Deci ce este « socant » cu acest BTS este galbenimea antenelor Orange, care se vede chiar si în poza de mai jos. *Par rapport* la antenele Cosmote care sunt albe albe, e tare funny !



Bun. Dupa Bârla, eu zicem ca gata, am terminat cu BTS-urile, nu o sa mai vad nici unul important... ei uitate ca nu, eram pe aratura, pentru ca în curând era sa ajung si la cel de la Stolnici, made by Orange...

Dar mai întâi, am mai tras ceva BTS Testuri, ca ce treaba aveam ? De exemplu am BTS Testuit, în sfârșit, si pe **74** Potcoava, la care am gasit... **7 TRX-uri** !! Fata de 4 cât erau anul trecut, da, merge ! E mai tare acum decât 77-le meu, care are doar 5 (tot fata de 4 anul trecut).

Pai hai atunci sa vorbim rapid si de **Stolnici**. Nu am apucat sa fac vreo poza, pentru ca nici nu aveam la ce : site-ul este departe departe de sosea, nu se vede deloc din ce este compus. Este pus pe dreapta când te duci spre Pitesti, asa, departe... Este din LAC 4300... asa ca are EDGE.



	ARFCN	LAC	CID	Nb. TRX
Stolnici	81	4300	10172	3
	111	4300	20172	2 TRX ... Fara Hopping

Tot pe acolo, prin zona, am mai facut ceva BTS Testuri...



ARFCN	Locatie afisata	LAC	CID	Nb. TRX
11	Lunca Corbului	11122	12822	1 TRX...
13	Lunca Corbului	11122	12823	1 TRX...



67	Ciocanei	<u>LAC</u> 4300	<u>CID</u> 24092	
69	Colonesti	<u>LAC</u> 4300	<u>CID</u> 16972	2TRX / No FH
84	Marghia de Jos	<u>LAC</u> 4300	<u>CID</u> 23422	RAM -109 dBm

Apoi am cam intrat pe Drumul National ala mare. Spre Pitesti. Si eu mi-am început Netmon-ul Cosmote. Pâna acum eram pe 8310, alternativ pe Connex si Orange, dar mai ales pe Orange ca la Connex era mai just cu semnalul, mai ales prima parte a drumului parca. Dar cum a început semnalul Cosmo, cum hop si eu, dar acum pe 6310, care era cu SIM-ul Cosmote în el...

Primul BTS care mi-a iesit în cale a fost cel de la **Cerbu** :



ARFCN	Locatie	LAC	CID	Others
516	<i>Cerbu (optimizare)</i>	2040	30353	-
512	<i>Cerbu (optimizare)</i>	2040	30351	-

Acolo sunt 2 piloane. In sensul Slatina -> Pitesti, cred ca cel Cosmo este cel de pe stânga, bagat asa în sat, destul de departe de sosea. Oricum, este ceva 1800 only. Pe dreapta soselei mai este un pilon... nu se stie prea clar al cui este, ca nu am putut sa ma ocup si de ala.

Asta este ultimul BTS Cosmo înainte de Pitesti. Noi ne-am oprit la Albota, acolo unde sunt "restaurantele" alea, si am mâncat niste cârnati. Si o masura mica : **e2** din LAC 2040 cu CID 30768 l-am gasit la TA 8... Vezi pe urma ce e cu el...

Dupa cam o jumătate de ora petrecuta acolo, am plecat mai departe, si am ajuns la Pitesti. Site-ul ala frumos Connex (pai cine altcineva, ca Orange nu are pe acolo...) care e la limita padurii, cu o antena mai joasa care e protejata de o plasa din aia anti-zapada (parca) este tot acolo, nu l-a furat nimeni. ☺ Din câte îmi amintesc, este posibil sa fie 2 site-uri la Albota, sau mai bine zis 2 BTS-uri care difuzeaza Albota, chiar daca ambele nu sunt acolo...

Bun, coborâm deci spre Pitesti. Si stii ca dupa aia treci pe lângă un siloz, sau mai bine zis o mini-fabrica, sau moara, cine stie ce mai e si aia. Important e ca are niste antene GSM pe ea... si eu ma întrebam daca nu cumva este un site Cosmote, acel **e2** de mai sus... Pentru ca gaseam pe acolo un TA foarte mic... si pe Orange parca TA-ul era mult mai mare, asa ca de aia ma întrebam... ☺

Acum o sa dau un copy-paste din Excel... Am notat deja acolo celulele pe care le-am prins, dar cred ca e mai bine sa le pun aici si sa le streg de acolo, ca nu prea îsi au vreun rost prin lista aceea, nu ? Nu stiu sigur, anyway, uite aici...

Celula	Locatie	LAC	CID
516	Cerbu	2040	30353
512	Cerbu	2040	30351
e2	Albota – siloz (« fabrica » intrare Pitesti ?)	2040	30768
e16	-	2040	33448
e18	-	2040	33447
e15	Albota – siloz (« fabrica » intrare Pitesti ?)	2040	30767
e10	Suseni	2040	32137
518	Neajlovelu (la Km. 84 // se face schimbarea de LAC, sau ?)	2010	30101
528	Gaesti (RTC)	2010	31901
e23	Gaesti (RTC)	2010	31909
e11	Viisoara	2010	31889
515	Gaesti (RTC)	2010	31905
525	Greci (la Km. 70)	2010	30091
522	Satu Nou	2010	30081
512	Poiana lui Stânga	2010	30071
514	Palanca (la Km. 32)	2010	30061
e22	-	2010	32889
e10	-	2010	32887
518	Ciorogârla	2010	30051
e14	-	2010	33898
515	Chiajna	1010	1602

Acum câteva comentarii...

- Asta se prinde dupa Pitesti...

e18	2040	33447
-----	------	-------

- BTS-ul asta, de la Km 70, cred ca e ceva 1800 Mhz only... oricum, 1800 Mhz-ul nu este deloc deloc rar pe Autostrada, din câte vezi în tabelul de mai sus...

525	Greci (la Km. 70)	2010	30091
-----	-------------------	------	-------

- Acum sa vorbim si de gauri... pardon, de gaura, ca e doar una. In padurea aceea lunga lunga... Mai întâi esti pe :

512	Poiana lui Stânga	2010	30071
-----	-------------------	------	-------

Dar semnalul devine foarte slab, se pierde încet încet, pâna se pierde de tot. Apoi mica gaurica, dar intri pe un alt canal :

514	Palanca (la Km. 32)	2010	30061
-----	---------------------	------	-------



- ➔ Acum ceva important : aici a fost prima prima gaura în EDGE-ul Orange ! Da da, ai vazut bine, toata autostrada a fost pâna aici în EDGE full de chez full !! Insa în padure esti pe o celula pe care au uitat sa i se bage si ei, saraca de ea, EGDE...

68**Cascioarele**LAC 150CID 3462

HEYYY !! O prind si de la Crâmpoia !!! Incredibil !

Ca tot au început gaurile pe EDGE... din pacate mai este încă una mai încolo, mai aproape de Bucuresti :

65**Bolintin Deal**LAC 150CID 10132**103****Bolintin Deal**LAC 150CID 30132

Asta e un site din categoria BO... deci e ceva mai maricel...

Asta e cu gaurile Orange. Eu nu am notat deci decât 2 gauri, nu e deloc mult, dar oricum reprezinta ceva Km, pentru ca stii cât acopera o celula în RO. Adica când nu era EDGE eu eram atent sa vad când revine, si statea ceva inactiv, ca telu' statea mult pe aceste celule...



Si ca sa terminam cu Orange... **3G-ul made by Orange** « intra » de la Km-ul 14 al autostrazi... adica pe la Carrefour pe acolo...

Si ca sa terminam, pentru ca am intrat deja în Bucuresti, hai sa pun aici si ce am monitorizat pe Cosmo de la Carrefour Militari pâna acasa, trecând pe drumul de prin Valea Cascadelor, adica prin fata sediului Connex (cu pilonul ala enoorm sus pe cladire, plin cu antene de link cu acel fulger rosu...).



Celula	Héxa.	Locatie oficiala	TA	LAC	CID
515		Chiajna		1010	1602
512		BRAU UNION		1010	1193
525		Iuliu Maniu		1010	1043
529		Dealul Macinului		1010	1033
e15		George Colboreanu		1010	1629
e23		Lujerului		1010	2379
e11		Lujerului		1010	2377
523		Bd. Timisoara		1010	821
516		Bd. Timisoara		1010	822

Dupa Carrefour, unde esti pe acel **515** treci pe un alt canal, pe care vei sta mult, mult muult : **525** ala de la Iuliu Maniu, cica ; s-ar putea sa fie pus pe un turn de apa, în jurul caruia te cam rotesti când te duci spre Cascadelor pe acolo...

Apoi am trecut pe la sediul Connex din Cascadelor, si am ajuns si pe la Piazza România (pe acolo erai pe acel **e23** de mai sus)... e drumul ala lung, drept, si daca mergi pe el ajungi la statia aia de tramvai *Sibiu*, apoi acolo unde am dus noi TV-ul la reparat, apoi la BTS-ul acel Orange de lângă Razoare, apoi la Razoare, si în sfârșit si acasa. I mean ca daca de la Razoare o iei to timpul drept în fata ai ajuns la Piazza România ! Asta nu stiam.

Gata, am ajus acasa. Aurel m-a lasat pe Panduri, ca doar nu era sa intre cu TIR-ul în curte ! ☺ In curte era pustiu la ora aceea, ca era ora 13 si toata lumea era la masa. Eu mi-am dat drumu la electricitate, ca doar trebuia sa ma uit si eu la tele, ce sa fac 3 ore si ceva singur acasa ! Si în sfârșit, am constatat ca **site-ul Cosmote din fata blocului fusese pornit !!**



ARFCN	Locatie	LAC	CID	Others
e11	Panduri	1040	2618	SFH
e13	Panduri	1040	2619	SFH
e17	Panduri	1040	2617	SFH

Bun. 1800 only, asa cum ma asteptam. SFH deja activ. BA_List-uri "normale"... 2 dintre celule sunt usor de prins, a treia e mai greu ca e bruiata... Si am ramas cu gura cascata de ce am vazut. E absolut SOCANT ; în BA_List erau celule EGSM cu -80 si ceva dBm pe canapeaua din salon... dar NEDECODATE !! Am ramas blocat. Cosmo, ce naiba ati facut ma, ce naiba ati facut ?!

Dupa ce am vorbit putin cu Voda si cu Nsec, m-am mai uitat la tele, am mai verificat daca s-a mai schimbat ceva pe Connex si pe Orange (Orange ceva 1800 nou ? - NU, Connex ceva TRX-uri noi pe BTS-ul de la noi ? - NU), am vazut ca era EX într-o bucurie pe Connex... si cam atât. Desigur, m-am uitat la tele, de vreo 20 de ori la stirile de la Realitatea si de pe Antena 3, ca la altceva nu aveam la ce... Am si iesit sa-mi iau 2 cartele de reîncarcare, una Orange de 9\$ pe care am luat-o cu mine, si cealalta Connex de 10\$, pe care am reîncarcat-o ; am luat si Jurnalul, sa am ce citi în avion. Dar tousi era nasol sa stai acasa singur singurel... asa ca pe la 4 jumate am

Început sa ma îmbrac. Si am plecat. Am urcat sa las cheia la Domnu Bleoju, si gata, aici se termina etapa Bucuresti. Am iesit pe usa de la bloc. *La revedere Panduri!*

Eram foarte încarcat cu bagaje : laptop-ul pe un umar, desaga pe celalalt umar, si geanata aia mare albastra pe rulete... Am luat un 386, care a venit imediat ce am ajuns eu în statie. Jos pe la Complex , m-i s-a parut ca site-ul Orange de acolo are acum iar 2 antene/sector, de acesi talie... stii ca înainte avea una 900 si una 1800, apoi înainte sa plec la Crâmpoia îi pusesera una dualband probabil, iar acum vad ca i-au mai pus înca una / sector...

Am ajuns si în Piata Romana, mi-am luat biletul de Express catre Otopeni, si m-am pus la asteptat... si am asteptat ceva ! Da, a durat mult pâna a venit 783-ul. Si asteptând acolo mi-a sarit ceva în ochi : stii ca pe trotuarul celalt, în fata ta este o reprezentanta proprie a lui Cosmote... si sub sigla COSMOTE, fixate pe fatada, parca erau 2 antena tip patch. Hmm zic eu... ia hai sa trag un Netmon mic... si da, dupa configuratie, cred ca am ochi buni !



ARFCN	Locatie oficiala	LAC	CID	Others
512	<i>NOT in list</i>	1040	9121	TO 20 / PenT 20

Pâna la urma a venit si 783-ul. Am ajuns repede la aeroport, adica cu 2 ore înainte, poate chiar mai mult. Imediat am fost la check-in, am dat bagajul, am trecut la pasapoarte, si am ajuns în sala de asteptare. Acolo aveam de petrecut 2 ore... de Netmonitoring desigur ! Ca da, chiar nu aveam ce sa fac acolo, asa ca hai sa monitorizam, din greu ! Am explodat numarul de celule monitorizate acolo în 2004 : 36 de celule, fata de 12 în vara 2004 !

La Orange am gasit, comme d'hab, mult 1800 Mhz, 1800 pe care s-a activat în sfârșit Hopping-ul, si care are, all time, 2 TRX-uri. De remarcat ca nu este acolo nici un canal 1800 Mhz Barred, nici la Connex si nici la Orange ; pe Connex, celulele 1800 difuzeaza locatia, ca si cele 900 Mhz. In rest, pe Orange gasesti acel RAM de -111 dBm, SFH nu tot timpul activ, si chiar inactiv de tot ! Pe Connex 2Ter-ul este mai tot timpul activ, ai RAR fixat la 7 (*pai da, sa încerce mobilele straine sa intre pe Connex pâna le moare bateria, ce naiba! ☺*)... inteligent parametraj. Numarul de TRX-uri nu a evoluat la celulele prinse în 2004... si BTW, atunci prindeam tot aceleasi doua celule 1800 Mhz.. da, numai doua !

Si, BTW, BoT-ul iar a fost dead acolo ! Da, era un LAC pe care nu îl semnalasem atunci la Connex, deci nu au avut cum sa corecteze situatia : LAC 11137.

Cum terminasem de monitorizat si tot nu venise ora imbarcarii, începusem sa recopiez pe PPC datele de pe 6310 si 8310, scrise sub forma de SMS de dimineata. Dar nu am avut timp sa termin, ca a venit ora 7 si 40... Si hai în avion, Air France a fost...

O jumatate de ora mai târziu paraseam solul român. Si 2 ore 40 mai târziu eram din nou la mai mult de 2500 Km de cel mai apropiat BTS român

Gata, atunci chiar totul se terminase

Ca sa termin si eu de recopiat, ia hai sa pun aici înca câteva date. Pai da, ai uitat ca aveam în buzunar un Nokia 6630 pe Orange... si cu CellTrack activ. Da de unde ! Acum mi se pare super amuzant, dar nu e chiar asa : am dat drumu la 6630 când am plecat de la Crâmpoia, dar am uitat sa pornesc si CellTrack-ul, asa ca asta nu a monitorizat nimic singur ! Mi-am dat seama de aceasta incredibila gafa abia în padurea aceea lunga, pe acolo... Si abia de acolo a început Nemton-ul automat, Orange...



Celula	Héxa.	Locatie oficiala	TA	LAC	CID
		Vânatorii Mici - Km. 40		150	35282
		Vânatorii Mici - Km. 40		150	15282
86		Cascioarele		150	3462
103		Bolintin Deal		150	30132
		Bolintin Vale		150	37342
		Bolintin Vale		150	17342
65		Bolintin Deal		150	10132
		Joita		150	27122
		Ciorogârla		150	37252
				1000	5842
				1000	5841
				1000	5201
				1000	5200
3G				1000	5202
		...		150	31881
		...		150	11881
		MALL Militari - Micro		150	35881
				1000	2193
				1000	6928
3G				1000	5008
				1000	5138
				1000	6928
		Panduri		1000	657
		Panduri		1000	658



Si acum, Netmon-ul facut automat de CellTrack pe ruta Bucuresti - Pitesti - DN spre Slatina - Crâmpoia.

Asta când am venit eu la Crâmpoia, la începutul lui august...

Celula	Héxa.	Locatie afisata	TA	LAC	CID
		x		31101	10271
		Leu		11110	45681
		Militari		11110	45912
		Militari		31101	45912
		Militari		31101	45913
				31102	10662
				31102	10663
3G		Militari		31102	20103
				31102	33583
				31102	11031
				31102	11033
				31102	33291
		Militari		11118	20613
		Militari		11118	30975
		Militari		11118	10221
		Militari		31102	10221
				31102	33432
				31102	33433
3G				31102	20261
				31102	20263
				31102	40791
				31102	40793
		Chiajna		31102	20253
				31102	33033
		Joita		11134	21221
		Joita		11134	21222
		Bolintin		11134	11231
		Bolintin		11134	11234
37		Bolintin		11134	11233
		Bolintin		11134	41232
		A1 Bucuresti - Pitesti		11134	41233
23		Vânatorii Mici		11134	50411
		Vânatorii Mici		11134	50413
		Vânatorii Mici		11134	12611
3		Corbii Mari		11134	12612
41		Titu		11134	42672
		Uliesti		11134	51693
33		Petresti		11134	12793
35		Gaesti		11134	12622
39		Gaesti		11134	12623
41		Rociu		11122	51951
43		Cateasca		11138	22812
		Pitesti		11138	42864
		Pitesti		11138	42861
		Pitesti		11138	42863



		Pitesti		31102	42861
		Pitesti		31102	42863
		Petrochimistilor...		31102	22951
		Petrochimistilor...		31102	22952
				31102	12831
				31102	12832
				31102	12842
		Petrochimistilor...		31102	22952
		Albota		11122	50261
7		Albota		11122	50262
35		Albota		11122	50263
		Costesti		11122	12973
37		Albota		11122	12821
		x		11122	12824
11		Lunca Corbului		11122	12822
47		Scornicesti		11122	13711
		Colonesti		11122	50252
59		Scornicesti		11122	13712
57		Scornicesti		11122	51372
31		Scornicesti		11135	23791
15		Slatina		11135	50241
		Slatina		11135	50243
		Slatina		11135	13891
29		Slatina		11135	13701
		Potcoava		11122	13783
31		Slatina		11135	13892
		Slatina		11135	50242
9		Icoana		11122	23703



Si pentru chiar a termina cu Netmonul automat efectuat de CellTrack, hai sa pun si lista celulelor **Cosmote** pe pe ruta **Crâmpoia > Rosiri de Vede > Alexandria > Bucuresti** de pe 2 august

Celula	Héxa.	Locatie	TA	LAC	CID
e9		Radomiresti		2030	31419
e23		Mihaesti		2030	31409
e7		Mihaesti		2030	31407
		Mihaesti		2030	31408
		Combinat TARGOVISTE !!!		2010	31879
513		Rosiori (fabrica de ulei)		2030	31393
528		Rosiori (fabrica de ulei)		2030	31391
e10		Peretu		2010	31379
		-		2010	33998



518		Rosiori de Vede	2030	31383
		Rosiori de Vede	2030	31392
		Rosiori de Vede	2030	31382
		Peretu	2010	31378
		Buzescu	2010	31363
		Peretu	2010	31378
		Peretu	2010	31379
		Buzescu	2010	31361
		Buzescu	2010	31362
		Alexandria (IAS)	2010	32409
		Alexandria (IAS)	2010	32407
		-	2010	33789
		-	2010	33788
		-	2010	33787
		Alexandria (RTC)	2010	30593
		Alexandria (RTC)	2010	30592
		Alexandria (RTC)	2010	30591
		-	2010	33799
		-	2010	33797
		-	2010	33797
		Alexandria (RTC)	2010	30591
		Alexandria (IAS)	2010	32407
		Vitanesti	2010	30711
		Draganesti-Vlasca (RTC)	2010	30721
		Izvoarele (RTC)	2010	32079
		Videle (siloz)	2010	32688
		Botoroaga (siloz)	2010	32677
		Ghimpati (RTC)	2010	30731
		-	2010	33969
		Mihailesti (RTC)	2010	30741
		-	2010	32888
		Bragadiru	1010	1613
		Bragadiru	1010	1611
		Magurele	1010	1001
		Velea Rosie	1010	1668
		Alexandriei	1010	793
		Alexandriei	1010	791
		Rahova	1010	779
		13 Septembrie	1010	789
		13 Septembrie	1010	783
		13 Septembrie	1010	781
		13 Septembrie	1010	787
		Politehnica	1010	502
		Bd. Timisoara	1010	822
		Virtutii	1010	1678
		Crângasi	1010	1688
		Prioripost	1040	863
		Prioripost	1040	862
		America	1040	2599
		Dinicu Golescu	1040	403
		Cotroceni	1040	811
		Dinicu Golescu	1040	402
		Stirbei Voda	1040	513
		Hotel Marna	1040	1372
		Dinicu Golescu	1040	401

		Dr. Felix	1040	1833
		Banu Manuta	1040	852
		Banu Manuta	1040	851
		America	1040	2597
			1040	2739
		Ion Mihalache	1040	432
		Ion Mihalache	1040	431
		Domenii	1040	1712
		Domenii	1040	1713
		Bratianu	1040	892
		Bratianu	1040	891
		America	1040	2598
		Dr. Felix	1040	1832
		Hotel Marna	1040	1371
		Hotel Marna	1040	1373
		Stirbei Voda	1040	511
		(Posta) Puișor	1040	279
		Bloc A	1040	1069
		Cotroceni	1040	812
		(Posta) Puișor	1040	273
		Cotroceni	1040	813
		13 Septembrie	1010	781
		13 Septembrie	1010	787
		(Posta) Puișor	1040	272
		13 Septembrie	1010	789
		13 Septembrie	1010	788
		Panduri	1040	2619
		Panduri	1040	2617

Asa ca din câte vezi, **site-ul de pe Panduri era deja activ pe 2 august** ! Ma ma ma si ei, eu am plecat pe 28 iulie de la Bucuresti, si comme par hasard i-au dat drumu' doar câteva zile dupa aia. Pffffff !

EDIT enooooorm : am obtinut o lista oficiala cu celulele Cosmote !!!

Lista nu este completa, mai lipsesc unele celule, dar este oricum EXTREM de buna !!

Doamne, de când o asteptam !!

Am completat astazi (12 februarie 2007) toate locatiile celulelor Cosmote din acest document, locatiile oficiale fiind scris în aceasta culoare albastra... Daca cumva locatiile nu figureaza în lista, le-am marcat cu un -

*Gata ! Suntem in actiunile, si am terminat
punerea in pagina si fuzionarea celor 3
documente. Acum totul este complet !*



by Cosovan